

Dell™ Inspiron™ 6400/E1505

Manuel du propriétaire

Modèle PP20L

Remarques, Avis et Précautions



REMARQUE : Une REMARQUE fournit des informations importantes qui vous aident à mieux utiliser votre ordinateur.



AVIS : Un AVIS vous avertit d'un risque de dommage matériel ou de perte de données et vous indique comment éviter le problème.



PRÉCAUTION : Une PRÉCAUTION indique un risque potentiel d'endommagement du matériel, de blessure corporelle ou de mort.

Abréviations et sigles

Pour une liste complète des abréviations et des sigles, reportez-vous au «Glossaire» à la page 183.

Si vous avez acheté un ordinateur Dell™ Série n, les références du présent document concernant les systèmes d'exploitation Microsoft® Windows® ne sont pas applicables.

Les informations contenues dans ce document sont sujettes à modification sans préavis.

© 2005–2007 Dell Inc. Tous droits réservés.

La reproduction de ce document, de quelque manière que ce soit, sans l'autorisation écrite de Dell Inc. est strictement interdite.

Marques commerciales utilisées dans ce document : *Dell*, le logo *DELL* logo, *Inspiron*, *Dell Precision*, *Dimension*, *DellNet*, *OptiPlex*, *Latitude*, *PowerEdge*, *PowerConnect*, *PowerVault*, *PowerApp*, *Dell TravelLite*, *ExpressCharge*, *Dell Media Experience*, *MediaDirect*, *XPS* et *Strike Zone* sont des marques de Dell Inc. ; *Core* est une marque, et *Intel* et *Celeron* sont des marques déposées Intel Corporation ; *Microsoft*, *Outlook* et *Windows* sont des marques déposées de Microsoft Corporation ; *Bluetooth* est une marque déposée de Bluetooth SIG, Inc. et est utilisée par Dell sous licence ; *IBM* est une marque déposée de IBM Corporation ; *EMC* est une marque déposée de EMC Corporation ; *ENERGY STAR* est une marque déposée de U.S. Environmental Protection Agency.

Les autres marques et noms de produits pouvant être utilisés dans ce document sont reconnus comme appartenant à leurs propriétaires respectifs. Dell Inc. rejette tout intérêt propriétaire dans les marques et les noms commerciaux autres que les siens.

Modèle PP20L

Août 2006

N/P JD928

Rév. A04

Table des matières

	Recherche d'informations	11
1	A propos de votre ordinateur	15
	Détermination de la configuration de votre ordinateur	15
	Vue frontale	16
	Vue du côté gauche	20
	Vue du côté droit	21
	Vue arrière	22
	Vue du dessous	24
2	Configuration de votre ordinateur	25
	Connexion à Internet	25
	Configuration de votre connexion Internet	25
	Transfert d'informations vers un nouvel ordinateur	26
	Lancement de l'Assistant Transfert de fichiers et de paramètres avec le CD Operating System	27
	Lancement de l'Assistant Transfert de fichiers et de paramètres sans le CD Operating System	28
	Configuration d'une imprimante	29
	Câble de l'imprimante	29
	Connexion d'une imprimante USB	30
	Périphériques de protection contre les surtensions électriques	31
	Protecteurs de surtension	31
	Filtres de ligne	31
	Onduleurs	31

3	Utilisation de l'écran	33
	Réglage de la luminosité	33
	Basculer l'image vidéo	33
	Paramètre de résolution de l'affichage	34
4	Utilisation du clavier et de la tablette tactile	35
	Pavé numérique	35
	Combinaisons de touches	36
	Fonctions système	36
	Fonctions d'affichage	36
	Gestion d'énergie	36
	Fonctions des haut-parleurs	36
	Fonctions de la touche du logo Microsoft® Windows®	37
	Combinaisons de touches QuickSet	37
	Réglage des paramètres de clavier	37
	Tablette tactile	38
	Personnalisation de la tablette tactile	39
5	Utilisation d'une batterie	41
	Performances de la batterie	41
	Vérification de la charge de la batterie	42
	Jauge de batterie Dell™ QuickSet	42
	Jauge de batterie Microsoft® Windows®	42
	Indicateur de charge	42
	Alerte de batterie faible	43
	Economie d'énergie sur batterie	43
	Modes de gestion d'énergie	44
	Configuration des paramètres de gestion d'énergie	45
	Chargement de la batterie	45
	Remplacement de la batterie	46
	Stockage de la batterie	47

6	Utilisation des fonctions Multimédia	49
	Lecture de CD ou de DVD	49
	Copie de CD et DVD	50
	Comment copier un CD ou un DVD	50
	Utilisation de CD ou DVD vierges	51
	Conseils pratiques	51
	Réglage du volume	52
	Réglage de l'image	53
	Utilisation de Dell Media Experience™ et Dell MediaDirect™	53
	Si l'ordinateur est allumé ou en mode veille	53
	Si l'ordinateur est éteint ou en mise en veille prolongée	54
	Aide sur Dell MediaDirect et Dell Media Experience	54
	Connexion de votre ordinateur à un téléviseur ou à un périphérique audio	54
	S-vidéo et audio standard	56
	S-vidéo et audio numérique S/PDIF	57
	Vidéo composite et audio standard	59
	Vidéo composite et audio numérique S/PDIF	61
	Vidéo composantes et audio standard	63
	Vidéo composantes et audio numérique S/PDIF	65
	Configuration des casques Cyberlink (CL)	67
	Activation des paramètres d'affichage pour un téléviseur	68
7	Utilisation de cartes	69
	ExpressCard	69
	Caches ExpressCard	69
	Installation d'une carte ExpressCard	69
	Retrait d'une carte ExpressCard ou d'un cache	70
	Cartes mémoire	71
	Installation d'une carte mémoire	72
	Retrait d'une carte mémoire	73

8	Configuration d'un réseau	75
	Branchement physique à un réseau ou modem haut débit	75
	Assistant Configuration du réseau	76
	Réseau local sans fil (WLAN)	76
	Pour établir une connexion de réseau sans fil	76
	Vérification de votre carte réseau sans fil	76
	Configuration d'un nouveau réseau sans fil	77
	Connexion à un réseau local sans fil	78
	Activation / désactivation de la carte réseau sans fil	80
	Suivi de l'état des connexions réseau sans fil par Dell™ QuickSet	80
	Haut débit mobile ou réseau sans fil étendu (WWAN)	80
	Éléments nécessaires pour établir une connexion réseau haut débit mobile	81
	Connexion à un réseau haut débit mobile	81
9	Mise en sécurité de votre ordinateur.	83
	Verrou de sécurité à câble.	83
	Mots de passe	83
	Logiciel de suivi d'ordinateur	84
	Si votre ordinateur est perdu ou volé	84
10	Résolution des problèmes	85
	Dell Diagnostics	85
	Dell Support Utility	88
	Accès au programme Dell Support Utility	88
	Clic sur l'icône Dell Support	89
	Double-clic sur l'icône Dell Support	89
	Problèmes de lecteur	89
	Problèmes de lecteurs de CD et DVD.	90
	Si vous ne parvenez pas à éjecter le plateau du lecteur de CD, de CD-RW, de DVD ou de DVD+RW	90
	Si vous entendez un bruit grinçant ou un raclement inhabituel	90
	Problèmes de disque dur	90

Problèmes liés à la messagerie électronique, au modem ou à Internet	91
Messages d'erreur	92
Problèmes de carte ExpressCard	97
Problèmes de périphérique IEEE 1394	97
Problèmes de clavier	97
Problèmes liés au clavier externe	98
Caractères imprévus	98
Problèmes de blocage et problèmes logiciels	99
L'ordinateur ne démarre pas	99
L'ordinateur ne répond plus	99
Un programme ne répond plus ou se bloque plusieurs fois	99
Un programme est conçu pour une version antérieure du système d'exploitation Microsoft® Windows®	99
Un écran bleu uni apparaît	100
Problèmes Dell MediaDirect	100
Autres problèmes logiciels	100
Problèmes de mémoire	101
Problèmes de réseau	102
Haut débit mobile (réseau sans fil étendu [WWAN]).	102
Problèmes d'alimentation	103
Vérification de la puissance de l'alimentation	104
Problèmes d'imprimante	104
Problèmes de scanner	105
Problèmes de son et de haut-parleurs	105
Aucun son ne sort des haut-parleurs intégrés	105
Aucun son ne sort des haut-parleurs externes	106
Aucun son émis par le casque	106
Problèmes liés à la tablette tactile ou à la souris	106
Problèmes de vidéo et d'affichage	107
Si l'écran est vide	107
Si l'écran est difficile à lire	108
Si seule une partie de l'écran est lisible	108

Pilotes	108
Qu'est-ce qu'un pilote ?	108
Identification des pilotes	109
Réinstallation des pilotes et utilitaires	109
Résolution des incompatibilités logicielles et matérielles.	111
Restauration de votre système d'exploitation.	112
Utilisation de la Restauration du système Microsoft Windows XP.	112
Utilisation de Dell PC Restore de Symantec	114
Utilisation du CD Operating System.	116
11 Ajout et remplacement de pièces	119
Avant de commencer.	119
Outils recommandés	119
Mise hors tension de votre ordinateur	119
Avant d'intervenir à l'intérieur de votre ordinateur	120
Lecteur optique.	122
Disque dur	123
Retour d'un disque dur à Dell.	124
Mémoire	125
Modem	127
Cache de la charnière	129
Clavier	130
Carte Mini sans fil	132
Pile bouton	136
Écran	137
Carte interne avec technologie sans fil Bluetooth®	139

12	Fonctionnalités de Dell™ QuickSet	141
13	Déplacement avec votre ordinateur	143
	Identification de votre ordinateur	143
	Emballage de l'ordinateur	143
	Conseils de voyage	144
	Voyage aérien.	144
14	Pour prendre contact avec Dell	145
15	Caractéristiques	167
16	Annexe.	175
	Utilisation du programme de configuration du système	175
	Consultation des écrans de configuration du système.	175
	Écran de configuration du système.	176
	Options les plus utilisées	176
	Nettoyage de votre ordinateur.	177
	Ordinateur, clavier et écran.	177
	Tablette tactile	178
	Lecteur de disquette	178
	CD et DVD.	178
	Politique de support technique de Dell (Etats-Unis seulement)	179
	Définition des logiciels et périphériques installés par Dell	179
	Définition des logiciels et périphériques de sociétés tierces	179
	Réglementations FCC (États-Unis uniquement)	180
	FCC Class B	180
	Caractéristiques Macrovision.	181

Glossaire	183
Index	195

Recherche d'informations

 **REMARQUE** : Certaines fonctionnalités ou supports de données peuvent être en option et non livrés avec votre ordinateur. Certaines fonctionnalités ou supports de données peuvent ne pas être disponibles dans tous les pays.

 **REMARQUE** : Il est possible que des informations supplémentaires soient livrées avec votre ordinateur.

Que recherchez-vous ?

- Programme de diagnostics pour mon ordinateur
- Pilotes pour mon ordinateur
- Documentation concernant mon périphérique
- NSS (Notebook System Software)

Cherchez ici

CD Drivers and Utilities (Pilotes et utilitaires) (également appelé ResourceCD)

REMARQUE : Le CD *Drivers and Utilities* est en option et n'est pas obligatoirement expédié avec tous les ordinateurs.

La documentation et les pilotes sont déjà installés sur l'ordinateur. Vous pouvez utiliser ce CD pour réinstaller les pilotes (reportez-vous à la section «Réinstallation des pilotes et utilitaires» à la page 109) ou exécuter Dell Diagnostics (reportez-vous à la section «Dell Diagnostics» à la page 85).



Des fichiers Lisez-moi peuvent être inclus sur votre CD afin de fournir des informations sur les modifications techniques apportées en dernière minute à votre système ou des informations de référence destinées aux techniciens ou aux utilisateurs expérimentés.

REMARQUE : Les dernières mises à jour des pilotes et de la documentation se trouvent à l'adresse support.dell.com.

-
- Informations sur la garantie
 - Termes et Conditions (États-Unis uniquement)
 - Consignes de sécurité
 - Informations sur les réglementations
 - Informations relatives à l'ergonomie
 - Contrat de licence utilisateur final

Guide d'information sur le produit Dell™

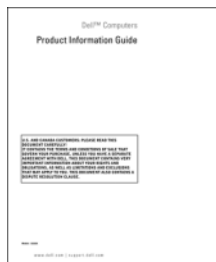

Que recherchez-vous ?

- Comment configurer mon ordinateur

Cherchez ici

Schéma de configuration



-
- Numéro de service et code de service express
 - Étiquette de licence Microsoft Windows

Numéro de service et licence Microsoft® Windows®

Ces étiquettes sont situées [en dessous](#) de l'ordinateur.

- Utilisez le numéro de service pour identifier votre ordinateur lorsque vous accédez au site Web support.dell.com ou lorsque vous appelez le service de support technique.
- Entrez le code de service express pour orienter votre appel lorsque vous contactez le service de support technique.



Que recherchez-vous ?

- Solutions — Conseils et astuces de dépannage, articles de techniciens, cours en ligne, questions fréquemment posées
- Forum clients — Discussion en ligne avec d'autres clients Dell
- Mises à niveau — Informations de mise à niveau pour les composants, tels que la mémoire, le disque dur et le système d'exploitation
- Service clientèle — Coordonnées, appels de service et état des commandes, garantie et informations sur les réparations
- Service et support — État des appels de service et historique du support, contrat de service, discussions en ligne avec le support technique
- Référence — Documentation de l'ordinateur, détails sur la configuration de l'ordinateur, caractéristiques de produit et livres blancs
- Téléchargements — Pilotes, correctifs et mises à jour logicielles agréés
- Notebook System Software (NSS) — Si vous réinstallez le système d'exploitation de votre ordinateur, vous devez également réinstaller l'utilitaire NSS. NSS fournit des mises à jour essentielles pour le système d'exploitation et la prise en charge des lecteurs de disquette USB Dell™ de 3,5 pouces, des processeurs Intel®, des lecteurs optiques et des périphériques USB. NSS est requis pour le bon fonctionnement de votre ordinateur Dell. Ce logiciel détecte automatiquement votre ordinateur et son système d'exploitation et installe les mises à jour appropriées à votre configuration.

-
- Mises à niveau de logiciel et conseils de dépannage
 - Questions courantes, sujets fréquemment débattus, bonne santé générale de votre environnement informatique

Cherchez ici

Site web de Support Dell — support.dell.com

REMARQUE : Sélectionnez votre région pour afficher le site de support approprié.

Pour télécharger NSS (Notebook System Software) :

- 1 Allez à l'adresse support.dell.com et cliquez sur **Téléchargements**.
- 2 Saisissez votre numéro de service ou le modèle de l'appareil.
- 3 Dans le menu déroulant **Télécharger une catégorie**, cliquez sur **All** (Toutes).
- 4 Sélectionnez le système d'exploitation et la langue du système d'exploitation de votre ordinateur, puis cliquez sur **Envoyer**.
- 5 Sous **Select a Device** (Sélectionner un périphérique), rendez-vous à **System and Configuration Utilities** (Utilitaires de système et de configuration), puis cliquez sur **Dell Notebook System Software**.

Utilitaire de support Dell

L'utilitaire de support Dell est un système d'avertissement et de mise à niveau automatisé installé sur votre ordinateur. Ce système effectue des contrôles en temps réel de bonne santé de votre environnement informatique, des mises à jour logicielles et fournit des informations d'autodiagnostic correspondantes. Vous pouvez accéder à l'utilitaire de support Dell par l'icône  dans la barre des tâches. Pour plus d'informations, reportez-vous à la section «Dell Support Utility» à la page 88.

Que recherchez-vous ?

- Comment utiliser Windows XP
- Comment utiliser des programmes et des fichiers
- Comment personnaliser mon bureau

- Comment réinstaller mon système d'exploitation

Cherchez ici

Centre d'aide et de support de Windows

- 1 Cliquez sur le bouton **Démarrer**, puis sur **Aide et support**.
- 2 Tapez un mot ou une expression qui décrit votre problème, puis cliquez sur l'icône représentant une flèche.
- 3 Cliquez sur la rubrique qui décrit votre problème.
- 4 Suivez les instructions qui s'affichent à l'écran.

CD Operating System (système d'exploitation)

REMARQUE : Le CD *Operating System* est en option et n'est pas obligatoirement expédié avec tous les ordinateurs.

Le système d'exploitation est déjà installé sur votre ordinateur. Pour réinstaller le système d'exploitation, utilisez une des méthodes ci-dessous :

- Microsoft Windows *Restauration système* — Microsoft Windows *Restauration système* ramène votre ordinateur à un état de fonctionnement antérieur, sans affecter les fichiers de données.
- Dell *PC Restore* — Dell *PC Restore* ramène votre ordinateur à son état de fonctionnement d'origine. Dell *PC Restore* n'est pas obligatoirement livré avec votre ordinateur.
- CD *Operating System* — Si vous avez reçu un CD *Operating System* avec votre ordinateur, vous pouvez l'utiliser pour restaurer votre système d'exploitation.

Pour plus d'informations, reportez-vous à la section «Restauration de votre système d'exploitation» à la page 112.



Après avoir réinstallé le système d'exploitation, utilisez le CD *Drivers and Utilities (ResourceCD)* (reportez-vous à la section «Réinstallation des pilotes et utilitaires» à la page 109) pour réinstaller les pilotes des périphériques fournis avec votre ordinateur.

La couleur du CD varie selon le système d'exploitation que vous avez commandé.

A propos de votre ordinateur

Détermination de la configuration de votre ordinateur

Selon les choix que vous avez faits lors de l'achat de votre ordinateur, celui-ci peut être équipé de diverses configurations de contrôleur vidéo. Pour déterminer la configuration de contrôleur vidéo de votre ordinateur :

- 1 Accédez au Centre d'aide et de support Microsoft® Windows®. Pour des instructions, reportez-vous à la section «Centre d'aide et de support de Windows» à la page 14.
- 2 Dans la catégorie **Choisissez une tâche**, cliquez sur **Utilisez Outils pour afficher les informations concernant votre ordinateur et diagnostiquer les problèmes**.
- 3 Sous **Informations sur mon ordinateur**, sélectionnez **Matériel**.

L'écran **Informations sur le Poste de travail - Matériel** permet de consulter le type de contrôleur vidéo installé sur votre ordinateur, ainsi que d'autres composants matériels.

Vue frontale

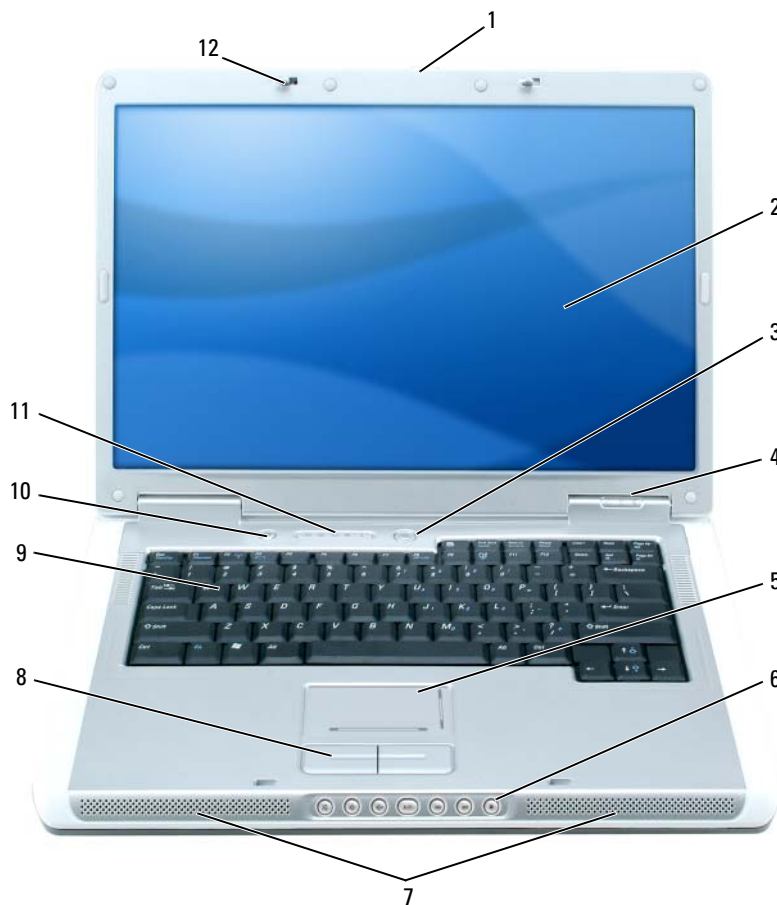

- | | | | | | |
|---|--------------------------------|---|--------------------------------|----|--|
| 1 | loquet de fermeture de l'écran | 5 | tablette tactile | 9 | clavier |
| 2 | écran | 6 | boutons de commande multimédia | 10 | Bouton Dell MediaDirect™ |
| 3 | bouton d'alimentation | 7 | haut-parleurs (2) | 11 | voyants d'état du clavier et de connexion sans fil |
| 4 | voyants d'état de l'appareil | 8 | boutons de la tablette tactile | 12 | loquets de l'écran (2) |

LOQUET DE FERMETURE DE L'ÉCRAN — Appuyez pour libérer les loquets et ouvrir l'écran.





ÉCRAN — Pour plus d'informations sur votre écran, reportez-vous à la section «Utilisation de l'écran» à la page 33.

BOUTON D'ALIMENTATION

Appuyez sur le bouton d'alimentation pour mettre l'ordinateur sous tension ou quitter le mode d'économie d'énergie. Reportez-vous à la section «Modes de gestion d'énergie» à la page 44.

VOYANTS D'ÉTAT DE L'APPAREIL



-  S'allume lorsque vous mettez l'ordinateur sous tension et clignote lorsque l'ordinateur est en mode d'économie d'énergie.
-  S'allume lorsque l'ordinateur lit ou écrit des données.
-  **AVIS :** Pour éviter de perdre des données, n'éteignez jamais l'ordinateur lorsque le voyant  clignote.
-  S'allume ou clignote également pour indiquer l'état de charge de la batterie.

Si l'ordinateur est branché à une prise secteur, le voyant  fonctionne comme suit :

- Vert fixe : la batterie est en cours de charge.
- Vert clignotant : la batterie est presque complètement chargée.

Si l'ordinateur fonctionne sur batterie, le voyant  fonctionne comme suit :

- Éteint : la batterie est suffisamment chargée (ou l'ordinateur est éteint).
- Orange clignotant : le niveau de charge de la batterie est faible.
- Orange fixe : le niveau de charge de la batterie est critique.

TABLETTE TACTILE — Assure les mêmes fonctions que la souris. La sérigraphie sur la tablette tactile signale la zone de défilement.

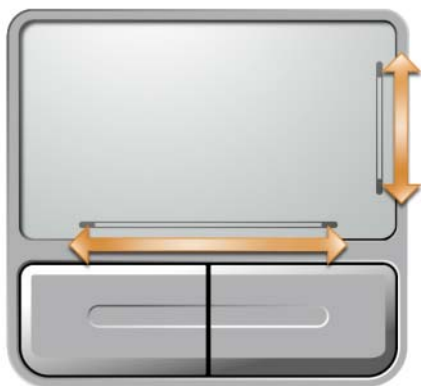

BOUTONS DE COMMANDE MULTIMÉDIA — Contrôlent la lecture des CD, DVD et lecteurs multimédia.

- ✕ Coupe le son.
- 🔊 Diminue le volume.
- 🔊) Augmente le volume.
- ▶/|| Lecture ou pause.
- ⏮ Lit la piste précédente.
- ⏭ Lit la piste suivante.
- Arrêt.

HAUT-PARLEURS — Pour régler le volume des haut-parleurs intégrés, appuyez sur les boutons de commande multimédia ou les raccourcis clavier du volume des haut-parleurs. Pour plus d'informations, reportez-vous à la section «Fonctions des haut-parleurs» à la page 36.

BOUTONS DE LA TABLETTE TACTILE — La tablette tactile et ses boutons offrent les mêmes fonctionnalités que la souris.



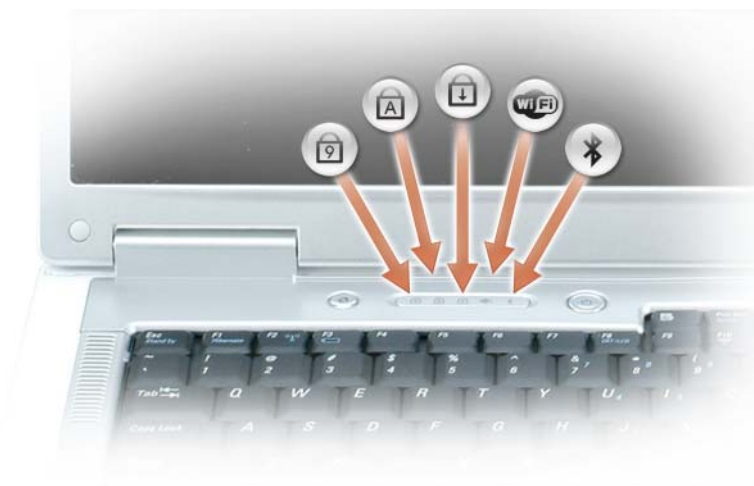

CLAVIER — Le clavier comporte un pavé numérique et la touche du logo Microsoft Windows. Pour plus d'informations sur les raccourcis clavier pris en charge, reportez-vous à la section «Combinaisons de touches» à la page 36.

BOUTON DELL MEDIADIRECT™ — Vous pouvez appuyer sur le bouton Dell MediaDirect  pour lancer soit Microsoft Windows Media Center Edition, soit une autre version de Windows XP avec Dell Media Experience si l'une de ces applications multimédia est installée.

VOYANTS D'ÉTAT DU CLAVIER ET DE CONNEXION SANS FIL



Les voyants verts situés au-dessus du clavier indiquent ce qui suit :

-  S'allume lorsque le pavé numérique est activé.
-  S'allume lorsque la fonction Majuscules est activée.
-  S'allume lorsque la fonction Arrêt défil est activée.
-  S'allume lorsque le réseau sans fil est activé. Pour activer ou désactiver le réseau sans fil, appuyez sur <Fn><F2>.
-  S'allume quand une carte avec technologie sans fil Bluetooth® est activée.

REMARQUE : La carte dotée de la technologie sans fil Bluetooth est une fonctionnalité optionnelle, le voyant  ne s'allume donc que lorsque vous avez commandé la carte avec votre ordinateur. Pour des informations supplémentaires, reportez-vous à la documentation livrée avec votre carte.

Pour n'éteindre que la fonctionnalité sans fil Bluetooth, cliquez avec le bouton droit sur l'icône  de la zone de notification et cliquez sur **Désactiver la radio Bluetooth**.

Pour activer ou désactiver rapidement tous les périphériques sans fil, appuyez sur <Fn><F2>.

LOQUETS DE L'ÉCRAN — Permet de maintenir l'écran fermé.

Vue du côté gauche



- | | | | |
|---|------------------------------------|---|---|
| 1 | entrée d'air | 3 | Baie de lecteur optique |
| 2 | emplacement pour câble de sécurité | 4 | bouton d'éjection du plateau du lecteur optique |

⚠ PRÉCAUTION : Ne bloquez pas les entrées d'air de l'ordinateur et n'insérez pas d'objets dedans ; évitez également toute accumulation de poussière. Ne placez pas l'ordinateur dans un environnement peu aéré, tel qu'une mallette fermée, lorsque celui-ci fonctionne. Le manque de ventilation risquerait de causer un incendie ou d'endommager l'ordinateur.

ENTRÉE D'AIR — L'ordinateur utilise des ventilateurs pour garantir la circulation de l'air à travers les entrées d'air et éviter tout risque de surchauffe.

➡ AVIS : Avant d'acheter un dispositif antivol, assurez-vous qu'il correspond au type d'emplacement pour câble de sécurité de votre ordinateur.

EMPLACEMENT POUR CÂBLE DE SÉCURITÉ — Permet de rattacher à l'ordinateur un dispositif antivol disponible dans le commerce. Pour plus d'informations, reportez-vous aux instructions fournies avec le dispositif.



BAIE DE LECTEUR OPTIQUE — Vous pouvez installer des périphériques, tels qu'un lecteur de DVD ou un autre lecteur optique dans la baie de lecteur optique. Pour plus d'informations, reportez-vous à la section «Lecteur optique» à la page 122.

BOUTON D'ÉJECTION DU PLATEAU DU LECTEUR OPTIQUE — Appuyez sur ce bouton pour éjecter un CD ou un DVD du lecteur optique.

Vue du côté droit



- | | | | | | |
|---|----------------------|---|---------------------------------|---|----------------------|
| 1 | disque dur | 3 | lecteur de carte mémoire 5 en 1 | 5 | connecteurs USB (2) |
| 2 | logement ExpressCard | 4 | connecteurs audio (2) | 6 | connecteur IEEE 1394 |

DISQUE DUR — Stocke les logiciels et les données. Pour plus d'informations, reportez-vous aux sections «Disque dur» à la page 123 et «Problèmes de disque dur» à la page 90.

LOGEMENT EXPRESSCARD — Peut accueillir une ExpressCard. Votre ordinateur est livré avec un cache en plastique dans le logement. Vous pouvez ajouter une carte ExpressCard pour disposer d'une connexion WWAN sur votre ordinateur. Pour plus d'informations, reportez-vous à la section «Utilisation de cartes» à la page 69.

LECTEUR DE CARTE MÉMOIRE 5 EN 1 — Méthode pratique et rapide pour consulter et partager des photos numériques, de la musique ou des vidéo enregistrées sur une carte mémoire. Le lecteur de carte mémoire 5 en 1 lit les types de cartes numériques suivants :

- Carte Secure Digital (SD)/SDIO
- MultiMediaCard (MMC)
- Memory Stick
- Memory Stick PRO
- xD-Picture Card

CONNECTEURS AUDIO

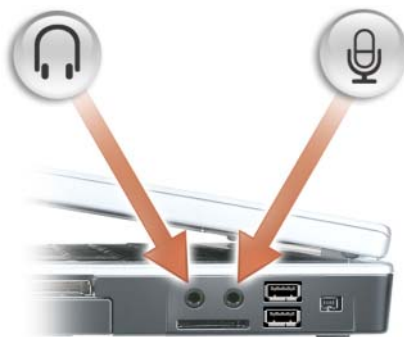

Raccordez un casque ou des haut-parleurs au connecteur .

Raccordez un microphone au connecteur .

CONNECTEURS USB



Permettent de connecter des périphériques USB, tels qu'une souris, un clavier ou une imprimante. Vous pouvez aussi brancher le lecteur de disquette en option directement sur un connecteur USB à l'aide du câble pour lecteur de disquette en option.

CONNECTEUR IEEE 1394 — Permet de relier des périphériques qui prennent en charge des vitesses de transfert ultra rapides IEEE 1394, par exemple des caméras vidéo numériques.

Vue arrière



1 connecteur d'adaptateur secteur

2 connecteur réseau (RJ-45)

3 connecteur modem (RJ-11)

4 connecteurs USB (2)

5 connecteur vidéo

6 connecteur de sortie TV S-vidéo

CONNECTEUR D'ADAPTATEUR SECTEUR — Sert à relier l'adaptateur secteur à l'ordinateur. Cet adaptateur convertit le courant alternatif en courant continu qui est utilisé par l'ordinateur. Vous pouvez brancher l'adaptateur secteur sur votre ordinateur, que ce dernier soit allumé ou éteint.



⚠ PRÉCAUTION : L'adaptateur secteur fonctionne avec les tensions secteur disponibles dans le monde entier. Cependant, les connecteurs et les rampes d'alimentation varient selon les pays. L'utilisation d'un câble non compatible ou le branchement incorrect du câble sur la rampe d'alimentation ou la prise secteur peut provoquer un incendie ou endommager l'équipement.

➡ AVIS : Pour débrancher le câble de l'adaptateur secteur de l'ordinateur, tirez sur le connecteur, jamais sur le câble lui-même, et tirez fermement mais sans brutalité pour éviter d'endommager le câble.

CONNECTEUR RÉSEAU (RJ-45)



Permet de relier l'ordinateur à un réseau. Les voyants vert et jaune situés près du connecteur indiquent l'activité de communication filaire.

Pour plus d'informations sur l'adaptateur réseau, reportez-vous à la documentation en ligne de cet adaptateur, fournie avec votre ordinateur.

CONNECTEUR MODEM (RJ-11)



Pour utiliser le modem interne, branchez la ligne téléphonique au connecteur modem.

Pour plus d'informations sur l'utilisation du modem, reportez-vous à la documentation en ligne correspondante fournie avec votre ordinateur.

➡ AVIS : Le connecteur réseau est légèrement plus grand que le connecteur modem. Pour éviter d'endommager l'ordinateur, ne branchez pas une fiche téléphonique dans le connecteur réseau.

CONNECTEUR VIDÉO



Permet de relier un moniteur externe compatible VGA.

CONNECTEUR DE SORTIE TV S-VIDÉO



Permet de relier l'ordinateur à un téléviseur. Permet aussi de brancher des périphériques audio numériques compatibles à l'aide du câble adaptateur TV / audio numérique.

Vue du dessous

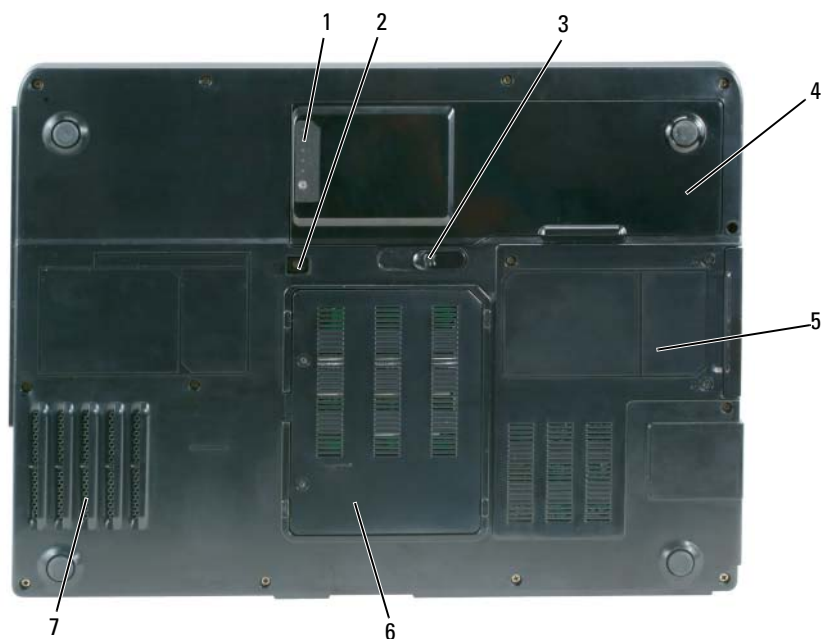

- | | | | | | |
|---|--|---|---------------------------------|---|-------------|
| 1 | indicateur de charge de la batterie | 4 | batterie | 7 | ventilateur |
| 2 | vis de verrouillage du lecteur optique | 5 | disque dur | | |
| 3 | loquet de fermeture de la baie de batterie | 6 | capot du module modem / mémoire | | |

JAUGE DE CHARGE DE LA BATTERIE — Fournit des informations sur l'état de charge de la batterie. Reportez-vous à la section «Vérification de la charge de la batterie» à la page 42.

VIS DE VERROUILLAGE DU LECTEUR OPTIQUE — Sert à fixer le lecteur optique dans la baie du lecteur optique. Pour plus d'informations, reportez-vous à la section «Lecteur optique» à la page 122.

LOQUET DE FERMETURE DE LA BAIE DE BATTERIE — Permet de retirer la batterie de la baie de batterie. Reportez-vous à la section «Remplacement de la batterie» à la page 46.

BATTERIE — Quand une batterie est installée, vous pouvez utiliser l'ordinateur sans le brancher au secteur. Pour plus d'informations, reportez-vous à la section «Utilisation d'une batterie» à la page 41.

DISQUE DUR — Stocke les logiciels et les données. Pour plus d'informations, reportez-vous aux sections «Disque dur» à la page 123 et «Problèmes de disque dur» à la page 90.

COUVERCLE DU MODULE MODEM/MÉMOIRE — Recouvre le compartiment qui accueille le modem et les modules la mémoire. Pour plus d'informations, reportez-vous aux sections «Modem» à la page 127 et «Mémoire» à la page 125.

VENTILATEUR — L'ordinateur utilise un ventilateur pour créer une circulation d'air par les ouïes, permettant d'éviter la surchauffe.

Configuration de votre ordinateur

Connexion à Internet

 **REMARQUE** : Les fournisseurs d'accès Internet (FAI) et leurs offres varient selon les pays.

Pour vous connecter à Internet, vous devez disposer d'un modem ou d'une connexion réseau et d'un fournisseur d'accès Internet (FAI). Votre fournisseur d'accès Internet vous proposera une ou plusieurs des options de connexion Internet suivantes :

- Connexions d'accès à distance qui offrent un accès à Internet par l'intermédiaire d'une ligne téléphonique. Ces connexions sont beaucoup plus lentes que les connexions DSL ou modem par câble.
- Connexions DSL qui offrent un accès à Internet à haut débit par une ligne téléphonique existante. Avec une connexion DSL, vous pouvez accéder à Internet et utiliser votre téléphone sur la même ligne simultanément.
- Connexions modem par câble qui offrent un accès à Internet à haut débit par la ligne TV câblée locale.

Si vous utilisez une connexion d'accès à distance, connectez une ligne téléphonique au connecteur du modem sur votre ordinateur et à la prise téléphonique murale avant de configurer la connexion Internet. Si vous utilisez une connexion DSL ou modem par câble, contactez votre fournisseur d'accès Internet pour obtenir les instructions de configuration.

Configuration de votre connexion Internet

Pour configurer une connexion Internet avec un raccourci vers un fournisseur d'accès sur le bureau :

- 1 Enregistrez et fermez tous les fichiers et quittez tous les programmes.
- 2 Double-cliquez sur l'icône du FAI sur le bureau Microsoft® Windows®.
- 3 Pour effectuer la configuration, suivez les instructions qui s'affichent à l'écran.

Si vous ne disposez pas de l'icône d'un FAI sur votre bureau ou si vous souhaitez configurer une connexion Internet avec un autre fournisseur d'accès Internet :

- 1 Enregistrez et fermez tous les fichiers et quittez tous les programmes.
- 2 Cliquez sur le bouton **Démarrer** et cliquez sur **Internet Explorer**.
L'**Assistant Nouvelle connexion** s'affiche.
- 3 Cliquez sur **Connecter à Internet**.

- 4 Dans la fenêtre suivante, cliquez sur l'option appropriée :
 - Si vous ne disposez pas de fournisseur d'accès Internet et souhaitez en sélectionner un, cliquez sur **Choisir dans une liste de fournisseurs de services Internet**.
 - Si vous avez déjà reçu les informations de configuration de votre fournisseur de services Internet, mais pas le CD de configuration, cliquez sur **Configurer ma connexion manuellement**.
 - Si vous disposez d'un CD, cliquez sur **Utiliser le CD fourni par mon fournisseur de services Internet**.

- 5 Cliquez sur **Suivant**.

Si vous avez sélectionné **Configurer ma connexion manuellement**, passez à l'étape 6. Sinon, suivez les instructions qui s'affichent à l'écran pour terminer la configuration.

 **REMARQUE** : Si vous ne savez pas quel type de connexion sélectionner, contactez votre fournisseur d'accès Internet.

- 6 Cliquez sur l'option appropriée sous **Comment souhaitez-vous vous connecter à Internet ?**, puis cliquez sur **Suivant**.

- 7 Utilisez les informations fournies par votre fournisseur d'accès Internet pour terminer la configuration.

Si vous rencontrez des problèmes lors de votre connexion à Internet, reportez-vous à la section «Problèmes liés à la messagerie électronique, au modem ou à Internet» à la page 91. Si vous ne pouvez pas vous connecter à Internet alors que vous l'avez déjà fait auparavant, il est possible que le fournisseur d'accès Internet subisse une interruption de services. Contactez-le pour vérifier l'état des services ou essayez de vous connecter ultérieurement.

Transfert d'informations vers un nouvel ordinateur

Le système d'exploitation Microsoft® Windows® XP propose un assistant Transfert de fichiers et de paramètres pour déplacer des données d'un ordinateur source vers un nouvel ordinateur. Vous pouvez transférer des données telles que :

- Messages électroniques
- Paramètres de barre d'outils
- Dimensions des fenêtres
- Favoris Internet

Vous pouvez transférer les données vers le nouvel ordinateur par une connexion réseau ou les enregistrer sur un support amovible, par exemple un CD enregistrable, pour les transférer vers le nouvel ordinateur.

 **REMARQUE** : Pour des instructions de configuration d'une connexion directe par câble entre deux ordinateurs, consultez support.microsoft.com et recherchez l'article de la base de connaissances Microsoft #305621, intitulé *Comment configurer une connexion directe par câble entre deux ordinateurs sous Windows XP (How to Set Up a Direct Cable Connection Between Two Computers in Windows XP)*. Ces informations peuvent ne pas être disponibles dans certains pays.

Pour le transfert d'informations vers un nouvel ordinateur, vous devez lancer l'Assistant Transfert de fichiers et de paramètres. Vous pouvez utiliser le CD *Operating System* en option pour cette procédure ou créer un disque de l'assistant avec l'Assistant Transfert de fichiers et de paramètres.

Lancement de l'Assistant Transfert de fichiers et de paramètres avec le CD Operating System



REMARQUE : Cette procédure nécessite le CD *Operating System*. Ce CD est en option et peut ne pas être livré avec tous les ordinateurs.

Préparez le nouvel ordinateur pour le transfert de fichiers

- 1 Démarrez l'Assistant Transfert de fichiers et de paramètres.
- 2 Quand l'écran de bienvenue de Assistant Transfert de fichiers et de paramètres apparaît, cliquez sur **Suivant**.
- 3 Sur l'écran **De quel ordinateur s'agit-il ?**, cliquez sur **Nouvel ordinateur** et cliquez sur **Suivant**.
- 4 Sur l'écran **Avez-vous un CD-ROM de Windows XP ?**, cliquez sur **J'utiliserai l'Assistant du CD-ROM Windows XP** et cliquez sur **Suivant**.
- 5 Quand l'écran **Allez maintenant à votre ancien ordinateur** apparaît, passez à votre ancien ordinateur ou ordinateur source. Ne cliquez *pas* sur **Suivant** pour le moment.

Copie de données depuis l'ancien ordinateur

- 1 Sur l'ancien ordinateur, insérez le CD *Operating System* de Windows XP.
- 2 Sur l'écran **Bienvenue dans Microsoft Windows XP**, cliquez sur **Effectuer des tâches supplémentaires**.
- 3 Dans la catégorie **Que voulez-vous faire ?**, sélectionnez **Transférer des fichiers et des paramètres**.
- 4 Sur l'écran de bienvenue de Assistant Transfert de fichiers et de paramètres, cliquez sur **Suivant**.
- 5 Sur l'écran **De quel ordinateur s'agit-il ?**, cliquez sur **Ancien ordinateur** et cliquez sur **Suivant**.
- 6 Sur l'écran **Sélectionnez une méthode de transfert**, cliquez sur la méthode de transfert préférée.
- 7 Sur l'écran **Que voulez-vous transférer ?**, sélectionnez les éléments à transférer et cliquez sur **Suivant**.
Après la copie des informations, l'écran **Fin de la phase de collecte des données** apparaît.
- 8 Cliquez sur **Terminer**.

Transfert des données vers le nouvel ordinateur

- 1 Sur l'écran **Allez maintenant à votre nouvel ordinateur**, cliquez sur **Suivant**.
- 2 Sur l'écran **Où sont les fichiers et les paramètres ?**, sélectionnez la méthode de transfert des fichiers et paramètres et cliquez sur **Suivant**.
L'assistant lit les fichiers et paramètres recueillis pendant la collecte et les applique à votre nouvel ordinateur.
Quand tous les paramètres ont été appliqués et les fichiers transférés, l'écran **Terminé** apparaît.
- 3 Cliquez sur **Terminé** et redémarrez le nouvel ordinateur.

Lancement de l'Assistant Transfert de fichiers et de paramètres sans le CD Operating System

Pour lancer l'Assistant Transfert de fichiers et de paramètres sans le CD *Operating System* en option, vous devez créer un disque d'assistant permettant d'effectuer une sauvegarde de vos fichiers de données. Créez le disque d'assistant sur un support amovible de façon à pouvoir le passer de votre nouvel ordinateur à votre ancien ordinateur.

Création d'un disque d'assistant

- 1 Cliquez sur le bouton **Démarrer**.
- 2 Cliquez sur **Assistant Transfert de fichiers et de paramètres**.
- 3 Quand l'écran de bienvenue de **Assistant Transfert de fichiers et de paramètres** apparaît, cliquez sur **Suivant**.
- 4 Sur l'écran **De quel ordinateur s'agit-il ?**, cliquez sur **Nouvel ordinateur** et cliquez sur **Suivant**.
- 5 Sur l'écran **Avez-vous un CD-ROM de Windows XP ?**, cliquez sur **Je veux créer une disquette de l'assistant dans le lecteur suivant** : puis cliquez sur **Suivant**.
- 6 Insérez le support amovible, par exemple un CD enregistrable, puis cliquez sur **OK**.
- 7 Quand la création du disque est terminée et que le message **Allez maintenant à votre ancien ordinateur** apparaît, *ne* cliquez pas sur **Suivant** pour l'instant.
- 8 Allez à l'ancien ordinateur.

Copie de données depuis l'ancien ordinateur

- 1 Sur l'ancien ordinateur, insérez le disque de l'assistant.
- 2 Cliquez sur le bouton **Démarrer** et cliquez sur **Exécuter**.
- 3 Dans le champ **Ouvrir** de la fenêtre **Exécuter**, trouvez le chemin d'accès de **fastwiz** (sur le support amovible approprié) et cliquez sur **OK**.
- 4 Sur l'écran de bienvenue de **Assistant Transfert de fichiers et de paramètres**, cliquez sur **Suivant**.
- 5 Sur l'écran **De quel ordinateur s'agit-il ?**, cliquez sur **Ancien ordinateur** et cliquez sur **Suivant**.
- 6 Sur l'écran **Sélectionnez une méthode de transfert**, cliquez sur la méthode de transfert préférée.
- 7 Sur l'écran **Que voulez-vous transférer ?**, sélectionnez les éléments à transférer et cliquez sur **Suivant**.
Après la copie des informations, l'écran **Fin de la phase de collecte des données** apparaît.
- 8 Cliquez sur **Terminer**.

Transfert des données vers le nouvel ordinateur

- 1 Sur l'écran **Allez maintenant à votre nouvel ordinateur**, cliquez sur **Suivant**.
- 2 Sur l'écran **Où sont les fichiers et les paramètres ?**, sélectionnez la méthode de transfert des fichiers et paramètres et cliquez sur **Suivant**. Suivez les instructions qui s'affichent à l'écran.
L'assistant lit les fichiers et paramètres recueillis pendant la collecte et les applique à votre nouvel ordinateur.
Quand tous les paramètres ont été appliqués et les fichiers transférés, l'écran **Terminé** apparaît.
- 3 Cliquez sur **Terminé** et redémarrez le nouvel ordinateur.



REMARQUE : Pour plus d'informations sur cette procédure, recherchez dans dell.support.com le document #PA1089586 (*Comment transférer des fichiers de mon ancien ordinateur à mon nouvel ordinateur Dell à l'aide du système d'exploitation Microsoft® Windows® XP ? (How Do I Transfer Files From My Old Computer to My New Dell Computer Using the Microsoft® Windows® XP Operating System?)*).



REMARQUE : L'accès à ce document de la base de connaissances Dell peut ne pas être possible dans certains pays.

Configuration d'une imprimante



AVIS : Effectuez la configuration du système d'exploitation avant de connecter une imprimante à l'ordinateur.

Reportez-vous à la documentation fournie avec l'imprimante pour obtenir des informations sur la configuration, notamment :

- Obtenir et installer les pilotes mis à jour.
- Connecter l'imprimante à l'ordinateur.
- Charger le papier et installer la cartouche de toner ou d'encre.

Pour toute assistance technique, reportez-vous au manuel de l'utilisateur de l'imprimante ou prenez contact avec le constructeur de cette imprimante.

Câble de l'imprimante

L'imprimante se connecte à l'ordinateur avec un câble USB ou un câble parallèle. Il est possible que l'imprimante soit livrée sans câble. Par conséquent, si vous achetez un câble séparément, assurez-vous qu'il est compatible avec votre imprimante et votre ordinateur. Si vous avez acheté un câble d'imprimante en même temps que l'ordinateur, il est possible qu'il vous soit livré avec ce dernier.

Connexion d'une imprimante USB

REMARQUE : Vous pouvez connecter des périphériques USB pendant que l'ordinateur est sous tension.

- 1 Effectuez la configuration du système d'exploitation, si vous ne l'avez pas déjà fait.
- 2 Raccordez le câble USB de l'imprimante aux connecteurs USB de l'ordinateur et de l'imprimante. Les connecteurs USB ne s'insèrent que dans un seul sens.

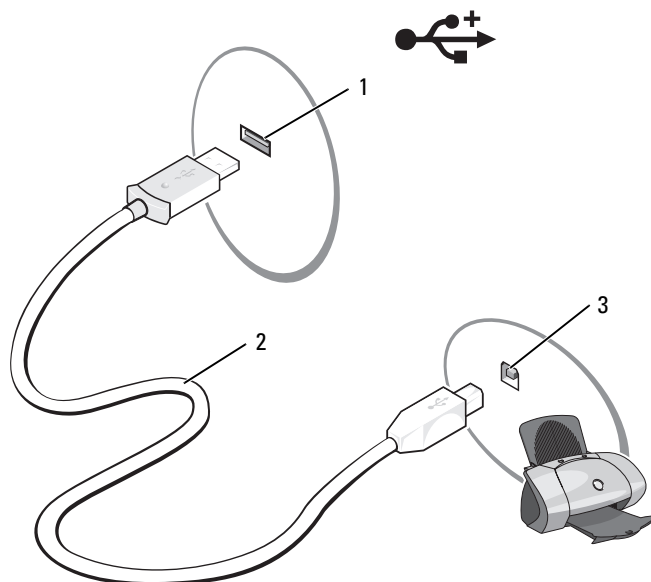

1 connecteur USB de l'ordinateur 2 câble USB de l'imprimante 3 connecteur sur l'imprimante

- 3 Allumez l'imprimante, puis l'ordinateur. Si la fenêtre **Assistant Ajout de matériel** apparaît, cliquez sur **Annuler**.
- 4 Le cas échéant, installez le pilote d'imprimante. Consultez la documentation de l'imprimante.

Périphériques de protection contre les surtensions électriques

Plusieurs périphériques peuvent vous protéger contre les fluctuations de la tension et les pannes d'alimentation :

- Protecteurs de surtension
- Filtres de ligne
- Onduleurs

Protecteurs de surtension

Les protecteurs de surtension et les rampes d'alimentation équipées d'une protection contre la surtension réduisent les risques d'endommagement de votre ordinateur provoqués par les pointes de tension pouvant survenir au cours d'un orage électrique ou après une coupure de courant. Certains fabricants offrent également une garantie contre certains types de dégâts. Lisez attentivement la garantie du protecteur de surtension que vous achetez. Un protecteur doté d'une valeur nominale en joules plus élevée offre une meilleure protection. Comparez les valeurs nominales, en joules, afin de déterminer l'efficacité relative des différents dispositifs.

 **AVIS** : La plupart des protecteurs de surtension ne protègent pas contre les fluctuations de tension ou les coupures de courant. Lorsqu'un orage est proche, débranchez la ligne téléphonique de la prise murale et déconnectez votre ordinateur de la prise de courant.

De nombreux protecteurs de surtension sont équipés d'une prise téléphonique pour assurer la protection du modem. Consultez la documentation du protecteur de surtension pour obtenir des instructions sur la connexion du modem.

 **AVIS** : Certains protecteurs de surtension n'offrent pas de protection pour les cartes réseau. Déconnectez le câble de réseau de la prise réseau murale pendant les orages.

Filtres de ligne

 **AVIS** : Les filtres de ligne n'offrent pas de protection contre les coupures de courant.

Ils sont conçus pour maintenir la tension CA à un niveau relativement constant.

Onduleurs

 **AVIS** : Une baisse de tension pendant l'enregistrement des données sur le disque dur peut provoquer une perte de données ou la corruption du fichier.

 **REMARQUE** : Pour optimiser le temps de fonctionnement de la batterie, connectez uniquement votre ordinateur à un onduleur. Connectez les autres périphériques, tels que l'imprimante, à une rampe d'alimentation différente équipée d'un protecteur de surtension.

Les onduleurs protègent contre les fluctuations de tension et les coupures de courant. Ils incluent une batterie qui alimente temporairement les périphériques connectés lorsque l'alimentation secteur est coupée. La batterie se charge lorsque l'alimentation secteur est disponible. Consultez la documentation fournie par le fabricant de l'onduleur afin d'obtenir des informations sur la durée de fonctionnement de la batterie et vous assurer que le dispositif est approuvé par Underwriters Laboratories (UL).

Utilisation de l'écran

Réglage de la luminosité

Quand un ordinateur Dell™ fonctionne sur batterie, vous pouvez économiser l'énergie en réglant la luminosité au plus bas niveau confortable à l'aide de la touche <Fn> et des touches fléchées haut et bas du clavier.



REMARQUE : Les combinaisons de touches de luminosité n'affectent que l'écran de votre ordinateur portable, et pas les moniteurs ou projecteurs branchés sur cet ordinateur portable ou station d'accueil. Si votre ordinateur est relié à un moniteur externe, toute tentative de changement de la luminosité peut faire apparaître l'indicateur de luminosité, mais sans modifier la luminosité du périphérique externe.

Vous pouvez utiliser les touches (ou combinaisons de touches) suivantes pour régler la luminosité de l'écran :

- Appuyez sur <Fn> et la touche fléchée haut pour augmenter la luminosité de l'écran intégré seulement (et non pas celle d'un moniteur externe).
- Appuyez sur <Fn> et la touche fléchée bas pour diminuer la luminosité de l'écran intégré seulement (et non pas celle d'un moniteur externe).

Basculer l'image vidéo

Au démarrage de l'ordinateur avec un périphérique externe (moniteur ou projecteur) relié et allumé, l'image peut apparaître sur l'écran de l'ordinateur ou sur le périphérique externe.

Appuyez sur <Fn><F8> pour commuter l'affichage de l'image vidéo entre écran intégré seulement, écran externe seulement ou affichage simultané sur l'écran intégré et l'écran externe.

Paramètre de résolution de l'affichage

Pour afficher un programme à une résolution particulière, il faut que la carte graphique comme l'écran soit compatible avec ce programme, et que les pilotes vidéo correspondants soient installés.

Avant de modifier un des paramètres d'affichage par défaut, noter ces paramètres par défaut pour référence ultérieure.

Si vous choisissez une résolution ou palette de couleurs supérieure aux capacités de l'écran, les réglages sont modifiés automatiquement aux valeurs possibles les plus proches.

- 1 Cliquez sur le bouton **Démarrer** puis sur **Panneau de configuration**.
- 2 Sous **Choisissez une catégorie**, cliquez sur **Apparence et thèmes**.
- 3 Dans la section **Choisissez une tâche...**, cliquez sur la zone à modifier, ou dans les icônes du **Panneau de configuration**, cliquez sur **Affichage**.
- 4 Essayez différents paramètres de **Qualité couleur** et **Résolution de l'écran**.



REMARQUE : L'augmentation de la résolution fait réduire la dimension du texte et des icônes à l'écran.

Utilisation du clavier et de la tablette tactile

Pavé numérique



Le pavé numérique fonctionne comme celui d'un clavier externe. Chaque touche du pavé numérique a plusieurs fonctions. Les chiffres et les symboles du pavé numérique figurent en bleu à droite de ces touches. Pour entrer un chiffre ou un symbole, appuyez sur <Fn> et la touche souhaitée après avoir activé le pavé numérique.

- Pour activer le pavé numérique, appuyez sur <Verr num>. Le voyant  indique que le pavé numérique est activé.
- Pour désactiver le pavé numérique, appuyez de nouveau sur <Verr num>.

Combinaisons de touches

Fonctions système

<Ctrl><Maj><Echap> Ouvre la fenêtre **Gestionnaire des tâches**.

Fonctions d'affichage

<Fn><F8> Les icônes d'écran représentent toutes les options d'écran disponibles (par exemple écran interne seulement, moniteur ou projecteur externe seulement, affichage simultané sur l'écran et le projecteur, etc). Sélectionnez l'icône voulue pour commuter l'affichage dans l'option correspondante.

<Fn> et la touche fléchée vers le haut Augmente la luminosité sur l'écran intégré uniquement (non pas sur un moniteur externe).

<Fn> et la touche fléchée vers le bas Diminue la luminosité sur l'écran intégré uniquement (pas sur un moniteur externe).

Gestion d'énergie

<Fn><Echap> Active un mode d'économie d'énergie. Vous pouvez reprogrammer ce raccourci clavier pour activer un autre mode d'économie d'énergie sous l'onglet **Avancé** de la fenêtre **Propriétés de options d'alimentation**. Reportez-vous à la section «Modes de gestion d'énergie» à la page 44.

Fonctions des haut-parleurs

<Fn><Pg Préc> Augmente le volume des haut-parleurs intégrés et des haut-parleurs externes, si des haut-parleurs externes sont branchés.

<Fn><Pg Suiv> Diminue le volume des haut-parleurs intégrés et des haut-parleurs externes, si des haut-parleurs sont branchés.

<Fn><Fin> Active et désactive les haut-parleurs intégrés et les haut-parleurs externes, si des haut-parleurs externes sont branchés.

Fonctions de la touche du logo Microsoft® Windows®

Touche du logo Windows et <m>	Réduit toutes les fenêtres ouvertes.
Touche du logo Windows et <Maj><m>	Restaure toutes les fenêtres réduites. Cette commande est une bascule permettant de restaurer (agrandir) toutes les fenêtres précédemment réduites par l'utilisation de la combinaison de touche du logo Windows et <m>.
Touche du logo Windows et <e>	Exécute l'Explorateur Windows.
Touche du logo Windows et <r>	Ouvre la boîte de dialogue Exécuter .
Touche du logo Windows et <f>	Ouvre la boîte de dialogue Résultats de la recherche .
Touche du logo Windows et <Ctrl><f>	Ouvre la boîte de dialogue Résultats de la recherche - Ordinateurs (si vous êtes connecté à un réseau).
Touche du logo Windows et <Pause>	Ouvre la boîte de dialogue Propriétés système .

Combinaisons de touches QuickSet

Si QuickSet est installé, vous pouvez utiliser d'autres raccourcis de clavier pour des fonctions telles que la jauge de batterie ou l'activation de modes de gestion d'énergie. Pour plus d'informations sur les combinaisons de touches QuickSet, cliquez avec le bouton droit de la souris sur l'icône  dans la barre des tâches, puis cliquez sur **Aide**.

Réglage des paramètres de clavier

Pour régler les options du clavier, telles que la vitesse de répétition des caractères, ouvrez le Panneau de configuration, cliquez sur **Imprimantes et autres périphériques**, puis sur **Clavier**. Pour plus d'informations sur le Panneau de configuration, reportez-vous au Centre d'aide et de support Windows. Pour accéder au Centre d'aide et de support, reportez-vous à la section «Centre d'aide et de support de Windows» à la page 14.

Tablette tactile

La tablette tactile détecte la pression et le mouvement de vos doigts pour vous permettre de déplacer le curseur à l'écran. Utilisez la tablette tactile et ses boutons de la même façon que si vous utilisiez la souris.

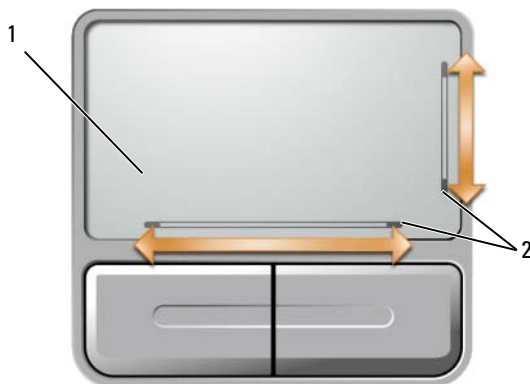

1 tablette tactile

2 sérigraphie, décrivant les fonctions de défilement

- Posez et déplacez votre doigt sur la surface de la tablette tactile pour déplacer le curseur.
- Pour sélectionner un objet, placez le curseur sur cet objet et frappez légèrement sur la surface de la tablette tactile ou utilisez le pouce pour appuyer sur le bouton gauche de la tablette.
- Pour sélectionner et déplacer (ou faire glisser) un objet, positionnez le curseur sur l'objet et frappez deux fois sur la tablette tactile. Lors de la deuxième pression, laissez votre doigt sur la tablette tactile et déplacez l'objet sélectionné en faisant glisser votre doigt sur la surface.
- Pour double-cliquer sur un objet, placez le curseur sur l'objet et appuyez doucement deux fois sur la tablette tactile ou appuyez deux fois sur le bouton gauche à l'aide de votre pouce.

La tablette tactile comporte des sérigraphies des deux côtés signalant les capacités de défilement de ces zones. Le défilement est activé par défaut. Pour désactiver cette fonctionnalité, modifiez les propriétés de la souris par le Panneau de configuration.



REMARQUE : Les zones de défilement peuvent ne pas être actives dans tous les programmes d'application. Pour un bon fonctionnement des zones de défilement, le programme d'application doit être capable d'utiliser la fonction de défilement de la tablette tactile.

Personnalisation de la tablette tactile

Vous pouvez désactiver la tablette tactile ou régler ses paramètres au moyen de la fenêtre **Propriétés de Souris**.

- 1 Ouvrez le Panneau de configuration, cliquez sur **Imprimantes et autres périphériques**, puis cliquez sur **Souris**. Pour plus d'informations sur le Panneau de configuration, reportez-vous au Centre d'aide et de support Windows. Pour accéder au Centre d'aide et de support, reportez-vous à la section «Centre d'aide et de support de Windows» à la page 14.
- 2 Dans la fenêtre **Propriétés de souris**, cliquez sur l'onglet **Tablette tactile** pour régler les paramètres de la tablette tactile.
- 3 Cliquez sur **OK** pour enregistrer les paramètres et fermer la fenêtre.

Utilisation d'une batterie

Performances de la batterie

 **REMARQUE** : Pour plus d'informations sur la garantie Dell de votre ordinateur, reportez-vous au *Guide d'information produit* ou à la page de garantie livrée avec votre ordinateur.

Pour un fonctionnement optimal et afin de préserver les paramètres du BIOS, laissez la batterie installée en permanence dans votre ordinateur portable Dell™. Votre ordinateur est livré avec une batterie, installée dans la baie.

 **REMARQUE** : La batterie peut ne pas être chargée à fond, utilisez donc l'adaptateur secteur pour relier votre ordinateur neuf à une prise électrique lors de sa première utilisation. Pour de meilleurs résultats, utilisez l'ordinateur sur l'adaptateur secteur jusqu'à la charge complète de la batterie. Pour consulter l'état de charge de la batterie, accédez au Panneau de configuration, cliquez sur **Options d'alimentation**, puis sur l'onglet **Jauge de batterie**.

 **REMARQUE** : L'autonomie de la batterie (la période durant laquelle la batterie reste chargée) diminue avec le temps. Selon la fréquence d'utilisation et les conditions de fonctionnement de la batterie, il est possible que vous deviez en acheter une autre au cours de la durée de vie de votre ordinateur.

L'autonomie de la batterie varie en fonction de l'utilisation. Cette durée est considérablement réduite par l'exécution de certaines opérations, notamment, sans que cela soit limitatif :

- Utilisation de lecteurs optiques
- Utilisation de périphériques de communication sans fil, ExpressCard, cartes mémoire ou périphériques USB
- Utilisation de réglages élevés d'affichage et de luminosité, d'économiseurs d'écran en 3D ou d'autres programmes gourmands en ressources, tels que des applications graphiques 3D complexes
- Utilisation de l'ordinateur en mode Performances maximales (reportez-vous à la section «Configuration des paramètres de gestion d'énergie» à la page 45.)

 **REMARQUE** : Il est recommandé de connecter l'ordinateur à une prise secteur lorsque vous gravez un CD ou DVD.

Vous pouvez vérifier le niveau de charge de la batterie (reportez-vous à la section «Vérification de la charge de la batterie» à la page 42) avant d'installer la batterie dans l'ordinateur. Vous pouvez également définir des options de gestion de l'alimentation afin que l'ordinateur vous alerte lorsque le niveau de charge de la batterie est faible. Reportez-vous à la section «Configuration des paramètres de gestion d'énergie» à la page 45 pour plus d'informations sur l'accès à QuickSet ou la fenêtre **Propriétés de Options d'alimentation**.

 **PRÉCAUTION** : L'utilisation d'une batterie non compatible peut accroître le risque d'incendie ou d'explosion. Ne remplacez la batterie que par une batterie compatible achetée auprès de Dell. La batterie est conçue pour fonctionner avec votre ordinateur Dell. N'utilisez pas sur votre ordinateur de batterie d'autres ordinateurs.

 **PRÉCAUTION** : Ne jetez pas les batteries avec les ordures ménagères. Lorsque votre batterie ne tient plus sa charge, contactez votre service municipal de traitement des déchets pour savoir comment vous en débarrasser. Consultez la section «Mise au rebut de la batterie» du *Guide d'information sur le produit*.

 **PRÉCAUTION** : Une utilisation inadéquate de la batterie peut augmenter le risque d'incendie ou de brûlure chimique. Prenez soin de ne pas la percer, l'incinérer, la démonter ou l'exposer à une température supérieure à 65 °C (149 °F). Rangez la batterie hors de portée des enfants. Manipulez les batteries endommagées ou percées avec d'extrêmes précautions. Les batteries endommagées peuvent fuir et causer des dommages ou des blessures.

Vérification de la charge de la batterie

La jauge de batterie Dell QuickSet, la fenêtre de jauge de Microsoft® Windows® et l'icône , l'indicateur de charge de la batterie, ainsi que l'alerte en cas de niveau de batterie faible fournissent des informations sur le niveau de charge de la batterie.

Jauge de batterie Dell™ QuickSet

Si Dell QuickSet est installé, appuyez sur <Fn> <F3> pour afficher la jauge de batterie QuickSet. La jauge de batterie affiche l'état, le niveau de charge et le temps de charge de la batterie de votre ordinateur. Pour plus d'informations sur QuickSet, cliquez avec le bouton droit de la souris sur l'icône  dans la barre des tâches, puis cliquez sur Aide.

Jauge de batterie Microsoft® Windows®

La jauge de Windows indique la charge de batterie restante. Pour consulter la jauge, double-cliquez sur l'icône  de la barre des tâches. Pour des instructions d'accès à des informations supplémentaires sur la jauge, reportez-vous à la section «Configuration des paramètres de gestion d'énergie» à la page 45.

Si l'ordinateur est branché sur le secteur, une icône  apparaît.

Indicateur de charge

En appuyant une fois sur ou en *maintenant enfoncé* le bouton d'état de la jauge de charge de la batterie, vous pouvez contrôler :



- Charge de la batterie (contrôle en enfonçant et *relâchant* le bouton d'état)
- Usure de la batterie (contrôle en *maintenant enfoncé* le bouton d'état)

La durée de fonctionnement sur batterie dépend largement du nombre de charges. Après quelques centaines de cycles de charge et décharge, les batteries perdent une partie de leur capacité — c'est l'usure de la batterie. Une batterie peut donc affichée un état «chargé» tout en conservant une capacité de charge réduite (usure).

Vérification de la charge de la batterie

Pour vérifier la charge de la batterie, *enfoncez et relâchez* le bouton d'état sur la jauge de charge pour allumer les témoins de niveau de charge. Chaque voyant représente environ 20 pour cent de la charge totale de la batterie. Si par exemple quatre témoins s'allument, la batterie a encore 80 pour cent de charge restante. Si aucun voyant n'est allumé, la batterie est complètement déchargée.

Vérification de l'usure de la batterie

 **REMARQUE** : Vous pouvez vérifier la durée de vie de la batterie de deux façons : par la jauge de charge sur la batterie comme indiqué ci-dessous ou par la jauge de Dell QuickSet. Pour plus d'informations sur QuickSet, cliquez avec le bouton droit de la souris sur l'icône  dans la barre des tâches, puis cliquez sur **Aide**.

Pour vérifier l'usure de la batterie par la jauge de charge, *maintenez enfoncé* le bouton d'état sur la jauge de charge de la batterie pendant au moins 3 secondes. Si aucun voyant n'apparaît, la batterie est en bon état, et conserve plus de 80 pour cent de sa capacité de charge d'origine. Chaque voyant signale une dégradation supplémentaire. Si cinq voyants s'allument, il reste moins de 60 pour cent de la capacité de charge de la batterie, vous devriez alors penser à la remplacer. Reportez-vous à la section «Caractéristiques» à la page 167 pour plus d'informations sur le temps de fonctionnement de la batterie.

Alerte de batterie faible

 **AVIS** : Pour éviter de perdre ou d'endommager des données, enregistrez votre travail immédiatement après une alerte de batterie faible, puis branchez l'ordinateur sur une prise électrique. Si la batterie est complètement déchargée, le mode Mise en veille prolongée est automatiquement activé.

Par défaut, une fenêtre pop-up vous avertit quand la charge de la batterie est épuisée à environ 90 pour cent. Vous pouvez modifier les réglages de l'alerte de batterie. Reportez-vous à la section «Configuration des paramètres de gestion d'énergie» à la page 45 pour plus d'informations sur l'accès à QuickSet ou la fenêtre Propriétés de Options d'alimentation.

Economie d'énergie sur batterie

Les méthodes suivantes permettent d'économiser la batterie :

- Branchez l'ordinateur sur une prise électrique chaque fois que c'est possible, parce que la durée de vie de la batterie dépend largement du nombre d'utilisations et de charges.
- Placez l'ordinateur en mode Veille ou Mise en veille prolongée quand vous ne vous en servez pas pendant assez longtemps. Reportez-vous à la section «Modes de gestion d'énergie» à la page 44 pour plus d'informations sur les modes Veille et Mise en veille prolongée.
- Utilisez l'Assistant Gestion d'énergie pour sélectionner des options permettant d'optimiser l'autonomie de l'ordinateur. Ces options peuvent être modifiées à l'appui sur le bouton d'alimentation, à la fermeture de l'écran ou à l'appui sur <Fn> <Echap>. Reportez-vous à la section «Configuration des paramètres de gestion d'énergie» à la page 45 pour plus d'informations sur l'utilisation de l'Assistant Gestion d'énergie.

 **REMARQUE** : Reportez-vous à la section «Performances de la batterie» à la page 41 pour plus d'informations sur l'économie d'énergie sur batterie.

Modes de gestion d'énergie

Mode Veille

Le mode veille économise l'énergie en éteignant l'écran et le disque dur après une période d'inactivité (délai d'attente). Quand l'ordinateur quitte le mode veille, il revient dans le même état qu'avant cette entrée dans le mode veille.

 **AVIS** : Si votre ordinateur tombe en panne de batterie sans alimentation secteur en mode veille, il peut perdre des données.

Pour entrer en mode veille :

- Cliquez sur le bouton **Démarrer**, cliquez sur **Arrêter**, puis cliquez sur **Mettre en veille**.
ou
- Selon les options de gestion d'énergie définies sur l'onglet **Avancé** (reportez-vous à la section «Configuration des paramètres de gestion d'énergie» à la page 45) dans la fenêtre **Propriétés de Options d'alimentation**, utilisez une des méthodes suivantes :
 - Appuyez sur le bouton d'alimentation.
 - Fermez l'écran.
 - Appuyez sur <Fn><Echap>.

Pour quitter le mode veille, appuyez sur le bouton d'alimentation ou ouvrez l'écran, selon les options définies sur l'onglet **Avancé**. Il est impossible de faire quitter le mode veille par l'ordinateur en appuyant sur une touche ou en touchant la tablette tactile.

Mode Mise en veille prolongée

Le mode Mise en veille prolongée économise l'énergie en copiant les données du système sur une zone réservée du disque dur avant d'arrêter complètement l'ordinateur. A la sortie du mode Mise en veille prolongée, celui-ci revient dans l'état où il se trouvait avant d'entrer dans ce mode.

 **AVIS** : Il est impossible de retirer des périphériques ou de sortir l'ordinateur de sa station d'accueil tant qu'il est en mode Mise en veille prolongée.

Votre ordinateur entre en mode Mise en veille prolongée si le niveau de charge de la batterie devient critique.

Pour entrer manuellement en mode Mise en veille prolongée :

- Cliquez sur le bouton **Démarrer**, puis sur **Arrêter**, maintenez enfoncée la touche <Maj> et cliquez sur **Mise en veille prolongée**.
ou
- Selon les options de gestion d'énergie définies sur l'onglet **Avancé** de la fenêtre **Propriétés de Options d'alimentation**, utilisez une des méthodes suivantes pour entrer en mode Mise en veille prolongée :
 - Appuyez sur le bouton d'alimentation.
 - Fermez l'écran.
 - Appuyez sur <Fn><Echap>.

 **REMARQUE** : Certaines cartes ExpressCard peuvent ne pas fonctionner correctement à la sortie du mode Mise en veille prolongée. Retirez et réinsérez la carte (reportez-vous à la section «Retrait d'une carte ExpressCard ou d'un cache» à la page 70), ou redémarrez simplement votre ordinateur.

Pour quitter le mode Mise en veille prolongée, appuyez sur le bouton d'alimentation. Un court instant peut être nécessaire pour quitter le mode Mise en veille prolongée. Il est impossible de faire quitter le mode Mise en veille prolongée par l'ordinateur en appuyant sur une touche ou en touchant la tablette tactile. Pour plus d'informations sur le mode Mise en veille prolongée, reportez-vous à la documentation livrée avec votre système d'exploitation.

Configuration des paramètres de gestion d'énergie

Vous pouvez utiliser l'assistant de gestion d'énergie QuickSet ou les Propriétés de Options d'alimentation Windows pour configurer les paramètres de gestion d'énergie de votre ordinateur.

- Pour accéder à l'assistant Gestion d'énergie QuickSet, faites un double-clic sur l'icône  dans la barre des tâches. Pour plus d'informations sur QuickSet, cliquez sur le bouton Aide de l'assistant Gestion d'énergie.
- Pour accéder à la fenêtre Propriétés de Options d'alimentation, cliquez sur le bouton Démarrer → Panneau de configuration → Performances et maintenance → Options d'alimentation. Pour plus d'informations sur les champs de la fenêtre Propriétés de Options d'alimentation, cliquez sur l'icône point d'interrogation de la barre de titre puis sur la zone correspondant aux informations nécessaires.

Chargement de la batterie

 **REMARQUE** : Sans Dell™ ExpressCharge™, l'adaptateur secteur charge une batterie complètement déchargée en environ 1 heure quand l'ordinateur est éteint. La durée de charge est plus longue lorsque l'ordinateur est allumé. Vous pouvez laisser la batterie dans l'ordinateur aussi longtemps que vous le souhaitez. Les circuits internes de la batterie préviennent toute surcharge.

Lorsque vous branchez l'ordinateur sur une prise secteur ou installez une batterie pendant que l'ordinateur est branché sur une prise secteur, l'ordinateur vérifie le niveau de charge et la température de la batterie. Au besoin, l'adaptateur secteur charge alors la batterie et maintient le niveau de charge.

Si la batterie est chaude parce qu'elle se trouvait dans l'ordinateur ou en raison de la température extérieure, il est probable qu'elle ne se charge pas lorsque vous branchez l'ordinateur sur une prise secteur.

Si le voyant  clignote alternativement vert et orange, la batterie est trop chaude pour être chargée. Débranchez l'ordinateur de la prise secteur et laissez refroidir l'ordinateur et la batterie jusqu'à ce qu'ils atteignent la température ambiante. Branchez alors l'ordinateur sur une prise secteur et continuez à charger la batterie.

Pour plus d'informations sur la résolution des problèmes liés à la batterie, reportez-vous à la section «Problèmes d'alimentation» à la page 103.

Remplacement de la batterie

⚠ PRÉCAUTION : Avant d'effectuer ces procédures, éteignez l'ordinateur, débranchez l'adaptateur secteur de la prise murale et de l'ordinateur, débranchez le modem de la prise murale et de l'ordinateur, et retirez les câbles externes de votre ordinateur.

➡ AVIS : Vous devez retirer tous les câbles externes de l'ordinateur pour éviter tout dommage possible aux connecteurs.

⚠ PRÉCAUTION : L'utilisation d'une batterie non compatible peut accroître le risque d'incendie ou d'explosion. Ne remplacez la batterie que par une batterie compatible achetée auprès de Dell. La batterie est conçue pour votre ordinateur Dell™ ; n'utilisez pas une batterie provenant d'autres ordinateurs.

➡ AVIS : Si vous souhaitez remplacer la batterie alors que l'ordinateur est en mode Veille, vous disposez de 1 minute pour effectuer cette opération. Une fois ce délai écoulé, l'ordinateur s'arrête et toutes les données non enregistrées sont définitivement perdues.

Pour retirer la batterie :

- 1 Si l'ordinateur est connecté à une station d'accueil (amarré), déconnectez-le. Pour obtenir des instructions, consultez la documentation qui accompagne la station d'accueil.
- 2 Vérifiez que l'ordinateur est éteint ou en mode veille dans un mode de gestion d'énergie.
- 3 Faites glisser et maintenez le loquet de fermeture de la baie de batterie, situé en dessous de l'ordinateur, puis retirez la batterie de la baie.



- 1 loquet de fermeture de la baie de batterie 2 batterie

Pour remplacer la batterie, inversez la procédure de dépose.

Stockage de la batterie

Retirez la batterie de l'ordinateur lorsque vous rangez ce dernier pendant une période prolongée. Sinon, la batterie finira par se décharger. Après une longue période de stockage, rechargez complètement la batterie (reportez-vous à la section «Chargement de la batterie» à la page 45) avant de l'utiliser.

Utilisation des fonctions Multimédia

Lecture de CD ou de DVD

- ➔ **AVIS** : N'appuyez pas vers le bas sur le plateau du lecteur de CD/DVD en l'ouvrant ou en le fermant. Laissez le plateau fermé quand vous n'utilisez pas le lecteur.
- ➔ **AVIS** : Ne déplacez pas l'ordinateur pendant la lecture de CD ou de DVD.
 - 1 Appuyez sur le bouton d'éjection situé à l'avant du lecteur.
 - 2 Tirez le plateau.



- 3 Placez le disque, étiquette vers le haut, au centre du plateau.

 **REMARQUE** : Si vous utilisez un module fourni avec un autre ordinateur, installez les pilotes et les logiciels nécessaires à la lecture de DVD ou à l'écriture de données. Pour plus d'informations, reportez-vous au CD *Drivers and Utilities (Pilotes et utilitaires)* (le CD *Drivers and Utilities* est en option et peut ne pas être disponible pour votre ordinateur ou dans certains pays).

- 4 Poussez le plateau du lecteur pour le refermer.

Pour formater les CD afin de stocker des données, créer des CD de musique ou copier des CD, reportez-vous au logiciel du CD livré avec votre ordinateur.

 **REMARQUE** : Assurez-vous d'être en règle avec les lois relatives aux droits d'auteur lorsque vous créez des CD.

Pour plus d'informations sur la lecture de CD ou de DVD, cliquez sur **Aide** dans le logiciel lecteur de CD ou de DVD (le cas échéant).

Copie de CD et DVD

 **REMARQUE** : Assurez-vous de respecter toutes les lois sur les droits d'auteur relatives à la création de CD ou de DVD.

Cette section s'applique uniquement aux ordinateurs qui disposent d'un lecteur CD-RW, DVD+/-RW, ou CD-RW/DVD (combo).

 **REMARQUE** : Les types de lecteurs de CD ou DVD proposés par Dell peuvent varier d'un pays à l'autre.

Les instructions ci-après décrivent comment effectuer une copie exacte d'un CD ou d'un DVD à l'aide de Roxio Creator Plus - Dell Edition. Vous pouvez aussi utiliser Roxio Creator Plus pour d'autres fonctions, par exemple créer des CD de musique à partir de fichiers audio enregistrés sur votre ordinateur ou sauvegarder des données importantes. Pour accéder à l'aide, ouvrez Roxio Creator Plus puis cliquez sur l'icône de point d'interrogation en haut à droite de la fenêtre.

Comment copier un CD ou un DVD

 **REMARQUE** : Les lecteurs combo CD-RW/DVD ne peuvent pas écrire sur des supports DVD. Si vous disposez d'un lecteur combo CD-RW/DVD et que vous rencontrez des problèmes lors de l'enregistrement, recherchez des correctifs logiciels sur le site Web de support de Sonic à l'adresse suivante : www.sonic.com.

Les lecteurs DVD enregistrables installés sur les ordinateurs Dell™ peuvent lire et écrire des DVD+/-R, DVD+/-RW et DVD+R DL (double couche), mais ne peuvent pas lire ni enregistrer sur les supports DVD-RAM ou DVD-R DL.

 **REMARQUE** : La plupart des DVD sur le marché sont protégés par des droits d'auteur et ne peuvent pas être copiés à l'aide de Roxio Creator Plus.

- 1 Cliquez sur **Démarrer** → **Tous les programmes** → **Roxio** → **Creator Projects** → **RecordNow Copy**.
- 2 Dans l'onglet **Copy** (Copie), cliquez sur **Disc Copy** (Copie de disque).
- 3 Pour copier le CD ou le DVD :
 - Si vous n'avez qu'un seul lecteur de CD/DVD, vérifiez que les paramètres sont corrects et cliquez sur **Disc Copy** (Copie de disque). L'ordinateur lit votre CD ou votre DVD source et copie les données dans un dossier temporaire du disque dur de l'ordinateur.
Lorsque vous y êtes invité, insérez un CD ou un DVD vierge dans le lecteur et cliquez sur **OK**.
 - Si vous disposez de deux lecteurs de CD ou DVD, sélectionnez le lecteur dans lequel vous avez inséré votre CD ou votre DVD source et cliquez sur **Copier disque**. L'ordinateur copie les données du CD ou DVD sur le CD ou DVD vierge.

Une fois la copie du CD ou du DVD source terminée, le CD ou le DVD gravé s'éjecte automatiquement.

Utilisation de CD ou DVD vierges

Les lecteurs CD-RW ne peuvent enregistrer que sur des supports CD enregistrables (y compris CD-RW grande vitesse) ; les lecteurs enregistreurs de DVD peuvent écrire sur des supports d'enregistrement CD et DVD.

Utilisez des disques CD-R pour enregistrer de la musique ou pour stocker de façon permanente des fichiers de données. Après avoir rempli un CD-R à sa capacité maximale, vous ne pouvez plus écrire sur ce disque (reportez-vous à la documentation Sonic pour plus d'informations). Utilisez des CD-RW vierges pour écrire, écraser, réécrire ou mettre à jour des données sur des CD.

Les DVD+/-R vierges peuvent être utilisés pour stocker de façon permanente de grandes quantités de données. Une fois un DVD+/-R gravé, il se peut que vous ne puissiez plus écrire dessus si le disque est *finalisé* ou *fermé* pendant l'étape finale du processus de gravage. Utilisez des DVD+/-RW vierges si vous prévoyez effacer, réécrire ou mettre à jour des informations sur ce disque par la suite.

Graveurs de CD

Type de support	Lecture	Écriture	Réenregistrable
CD-R	Oui	Oui	Non
CD-RW	Oui	Oui	Oui

Graveurs de DVD

Type de support	Lecture	Écriture	Réenregistrable
CD-R	Oui	Oui	Non
CD-RW	Oui	Oui	Oui
DVD+R	Oui	Oui	Non
DVD-R	Oui	Oui	Non
DVD+RW	Oui	Oui	Oui
DVD-RW	Oui	Oui	Oui
DVD+R DL	Oui	Oui	Non
DVD-R DL	Peut-être	Non	Non
DVD-RAM	Peut-être	Non	Non

Conseils pratiques

- N'utilisez l'explorateur Microsoft® Windows® pour glisser-déplacer des fichiers sur un CD-R ou de CD-RW qu'après avoir lancé Roxio Creator Plus et ouvert un Creator project (projet de création).
- Vous devez utiliser des CD-R pour graver des CD audio que vous souhaitez lire sur une chaîne stéréo classique. Les CD-RW ne fonctionnent pas sur la plupart des chaînes stéréo ou de voiture.
- Il est impossible de créer des DVD audio à l'aide de Roxio Creator Plus.

- Les fichiers de musique MP3 ne peuvent s'écouter que sur des lecteurs MP3 ou sur des ordinateurs dotés d'un logiciel MP3.
- Les lecteurs de DVD utilisés dans les systèmes home cinéma peuvent ne pas prendre en charge tous les formats de DVD disponibles. Pour une liste des formats pris en charge par votre lecteur de DVD, consultez la documentation fournie avec celui-ci ou prenez contact avec le constructeur.
- Évitez de graver sur toute la capacité d'un CD-R ou d'un CD-RW vierge. Par exemple, ne copiez pas un fichier de 650 Mo sur un CD vierge de 650 Mo. Le lecteur CD-RW doit disposer de 1 ou 2 Mo d'espace libre pour finaliser l'enregistrement.
- Nous vous conseillons d'utiliser un CD-RW jusqu'à ce que les techniques d'enregistrement de CD vous soient familières. Si vous faites une erreur, vous pouvez effacer les données du CD-RW et recommencer. Vous pouvez aussi utiliser des CD-RW vierges pour tester des projets de fichiers musicaux avant l'enregistrement définitif sur un CD-R vierge.
- Pour obtenir d'autres conseils pratiques, rendez-vous sur le site Web de Sonic à l'adresse suivante : www.sonic.com.

Réglage du volume

 **REMARQUE** : Quand les haut-parleurs sont coupés, vous n'entendez pas la lecture des CD ni des DVD.

- 1 Cliquez sur Démarrer → Tous les programmes → Accessoires → Divertissement → Contrôle du volume.
- 2 Cliquez et faites glisser la barre située dans la colonne **Contrôle du volume**, puis déplacez-la vers le haut ou le bas pour augmenter ou diminuer le volume.

Pour plus d'informations sur les options de contrôle de volume principal, cliquez sur **Aide** dans la fenêtre **Volume principal**.

L'indicateur de volume affiche le niveau du volume en cours, même lorsque le son est mis en sourdine, sur votre ordinateur. Vous pouvez cliquer sur l'icône  dans la barre des tâches et sélectionner ou désélectionner **Placer l'icône dans la barre des tâches** ou utiliser les boutons de contrôle de volume pour activer ou désactiver l'icône de volume à l'écran.

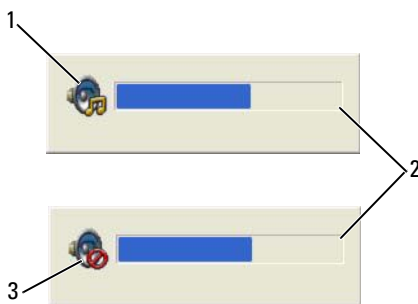

1 icône de volume

2 indicateur de volume

3 icône muet

Lorsque l'indicateur est activé, réglez le volume à l'aide des boutons de contrôle du volume ou en appuyant sur les touches suivantes :

- Appuyez sur <Fn> <Page précédente> pour augmenter le volume.
- Appuyez sur <Fn> <Page suivante> pour diminuer le volume.
- Appuyez sur <Fn> <Fin> pour couper le volume (muet).

Pour plus d'informations sur QuickSet, cliquez avec le bouton droit de la souris sur l'icône  de la barre des tâches, puis cliquez sur **Aide**.

Réglage de l'image

Si un message d'erreur vous signale que la résolution ou la profondeur de couleur en cours utilise trop de mémoire et empêche la lecture de DVD, réglez les propriétés d'affichage.

- 1 Cliquez sur **Démarrer**→ **Panneau de configuration**→ **Apparence et thèmes**.
- 2 Sous **Choisissez une tâche...**, cliquez sur **Modifier la résolution de l'écran**.
- 3 Sous **Résolution de l'écran**, faites glisser le curseur pour réduire la résolution.
- 4 Dans le menu déroulant **Qualité couleur**, cliquez sur **Moyenne (16 bits)**→ **OK**.

Utilisation de Dell Media Experience™ et Dell MediaDirect™

Selon les choix de configuration et les sélections effectués lors de la commande de votre ordinateur, celui-ci assure la prise en charge de :

- Dell Media Experience, qui est une interface utilisateur multimédia pour lire et accéder à des supports numériques de musique et de vidéo.
- Dell MediaDirect qui est un mode de lecture multimédia instantanée pour support numérique.



REMARQUE : Dell QuickSet est nécessaire pour le fonctionnement de Dell MediaDirect. La modification ou la désactivation des paramètres par défaut de QuickSet peuvent limiter les fonctionnalités de Dell MediaDirect. Pour en savoir plus sur Dell QuickSet, reportez-vous à la section «Dell™ QuickSet».

Appuyez sur le bouton Dell MediaDirect situé sur le couvercle de la charnière pour lancer soit Dell Media Experience soit Dell MediaDirect.

Si l'ordinateur est allumé ou en mode veille

Si vous appuyez sur le bouton Dell MediaDirect quand l'ordinateur est allumé ou en mode veille, c'est Windows XP Media Center Manager ou Dell Media Experience qui est lancé, selon la configuration de votre système. Si les deux applications sont installées, c'est Windows XP Media Center Manager qui est lancé.



REMARQUE : Si Windows XP Media Center et Dell Media Experience sont installés sur votre ordinateur, vous devez lancer Dell Media Experience. Cliquez sur **Démarrer**→ **Tous les programmes** ou cliquez sur l'icône Media Experience du bureau.

Si l'ordinateur est éteint ou en mise en veille prolongée

Quand votre ordinateur est éteint ou en mise en veille prolongée, vous pouvez appuyer sur le bouton Dell MediaDirect pour démarrer l'ordinateur et lancer automatiquement l'application Dell MediaDirect.

REMARQUE : Il est impossible de réinstaller Dell Media Experience ou la fonction Dell MediaDirect si vous reformatez volontairement le disque dur. Vous devez disposer du logiciel d'installation pour réinstaller ces applications. Prenez contact avec Dell pour obtenir de l'aide. reportez-vous à la section «Pour prendre contact avec Dell».

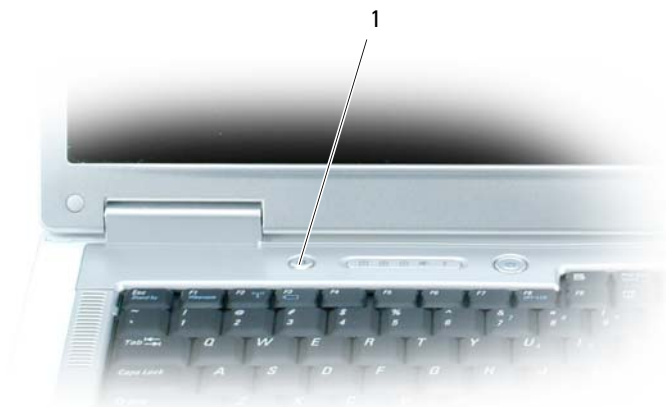

1 bouton Dell MediaDirect

Aide sur Dell MediaDirect et Dell Media Experience

L'application multimédia de Dell présente sur votre ordinateur fournit des informations d'aide. Au lancement de l'application multimédia, cliquez sur l'icône de bureau pour accéder à une aide supplémentaire.

Connexion de votre ordinateur à un téléviseur ou à un périphérique audio

REMARQUE : Votre ordinateur n'est pas livré avec tous les câbles audio et vidéo nécessaires pour le relier à un téléviseur ou à un autre périphérique audio. Les câbles et les câbles adaptateur audio numérique/TV sont disponibles auprès de Dell.

Votre ordinateur dispose d'un connecteur de sortie TV S-vidéo qui permet, avec un câble S-vidéo standard, un câble vidéo composite ou un câble vidéo composantes (disponibles auprès de Dell), de le relier à un téléviseur.

Votre téléviseur peut disposer d'un connecteur d'entrée S-vidéo, d'un connecteur d'entrée vidéo composite ou d'un connecteur d'entrée vidéo composantes. Selon le type de connecteur disponible sur votre téléviseur, vous pouvez utiliser un câble S-vidéo standard du commerce, un câble vidéo composite ou un câble vidéo composantes pour relier l'ordinateur au téléviseur.

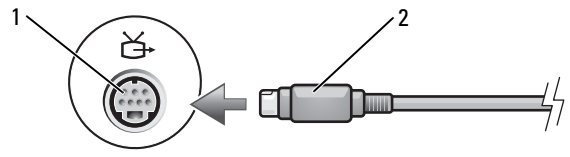

- 1 connecteur de sortie TV S-vidéo
- 2 connecteur S-vidéo

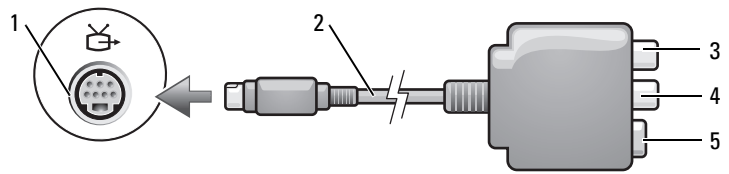

- 1 connecteur de sortie TV S-vidéo
- 2 adaptateur vidéo composite
- 3 connecteur audio numérique S/PDIF
- 4 connecteur de sortie vidéo composite
- 5 connecteur S-vidéo

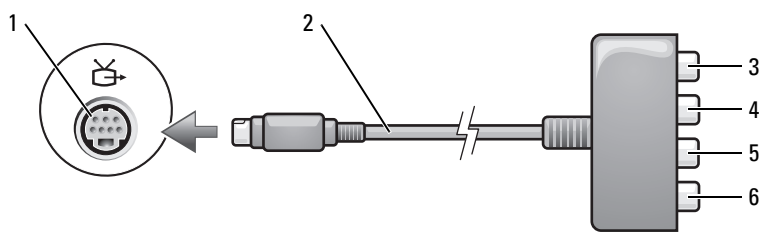

- 1 connecteur de sortie TV S-vidéo
- 2 adaptateur vidéo composantes
- 3 connecteur audio numérique S/PDIF
- 4 connecteur de sortie vidéo composantes Pr (rouge)
- 5 connecteur de sortie vidéo composantes Pb (bleu)
- 6 connecteur de sortie vidéo composantes Y (vert)

Pour connecter l'ordinateur à un téléviseur ou un périphérique audio, il est recommandé de connecter les câbles vidéo et audio à l'ordinateur selon l'une des combinaisons suivantes.

REMARQUE : Reportez-vous aux schémas situés au début de chaque sous-section pour déterminer la méthode de connexion la plus appropriée.

- S-vidéo et audio standard
- Vidéo composite et audio standard
- Sortie vidéo composantes et audio standard

Lorsque vous avez terminé de connecter les câbles vidéo et audio entre l'ordinateur et le téléviseur, vous devez activer votre ordinateur pour qu'il fonctionne avec le téléviseur. Reportez-vous à la section «Activation des paramètres d'affichage pour un téléviseur» à la page 68 pour vous assurer que l'ordinateur reconnaît le téléviseur et fonctionne correctement avec celui-ci. Si vous utilisez l'audio numérique S/PDIF, reportez-vous également à la section «Activation de la sortie audio numérique S/PDIF» à la page 67.

S-vidéo et audio standard

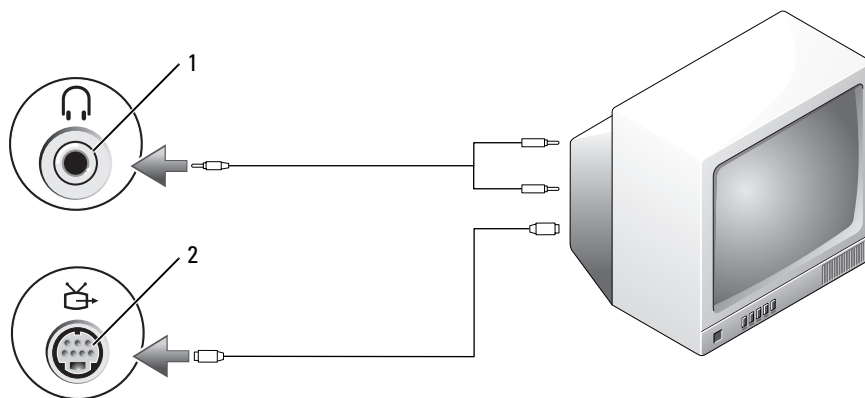

1 connecteur audio 2 connecteur de sortie TV S-vidéo

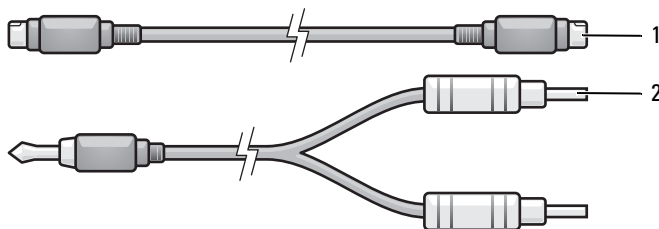

1 câble S-vidéo standard 2 câble audio standard

1 Éteignez l'ordinateur et le téléviseur et/ou le périphérique audio que vous souhaitez connecter.

REMARQUE : Vous pouvez brancher un câble S-vidéo directement sur le connecteur de sortie TV S-vidéo situé sur l'ordinateur (sans passer par le câble d'adaptateur audio numérique/TV) si votre téléviseur ou périphérique audio prend en charge la technologie S-vidéo mais pas l'audio numérique S/PDIF.

2 Reliez une extrémité du câble S-vidéo au connecteur de sortie S-vidéo de l'ordinateur.

3 Reliez l'autre extrémité du câble S-vidéo au connecteur d'entrée S-vidéo du téléviseur.

4 Branchez l'extrémité à connecteur unique du câble audio dans le connecteur de casque situé sur l'ordinateur.

5 Branchez les deux connecteurs RCA situés à l'autre extrémité du câble audio dans les connecteurs d'entrée audio situés sur le téléviseur ou sur un autre périphérique audio.

6 Allumez le téléviseur et tous les périphériques audio connectés (le cas échéant), puis l'ordinateur.

7 Reportez-vous à la section «Activation des paramètres d'affichage pour un téléviseur» à la page 68 pour vous assurer que l'ordinateur reconnaît le téléviseur et fonctionne correctement avec celui-ci.

S-vidéo et audio numérique S/PDIF

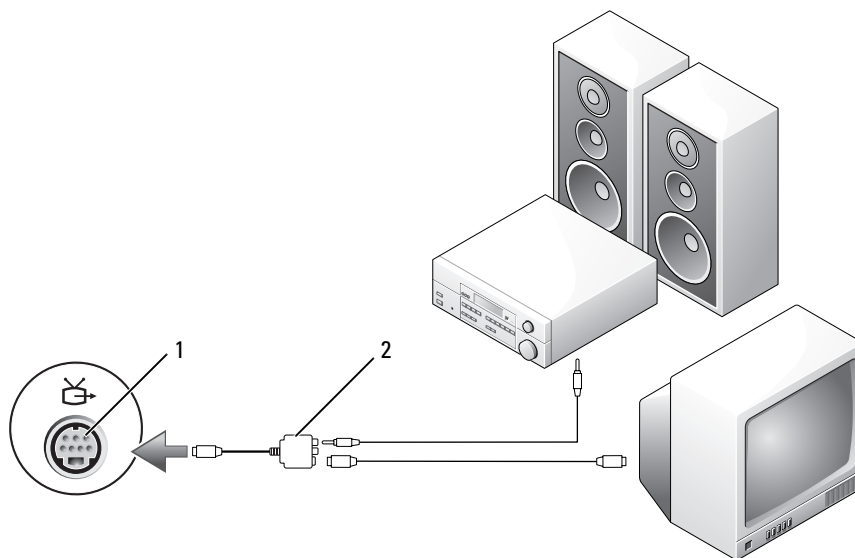

1 connecteur de sortie TV S-vidéo

2 adaptateur vidéo composite

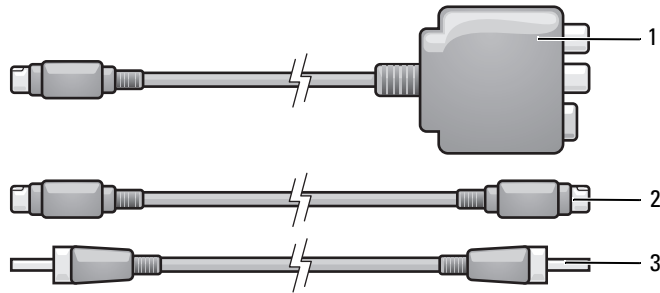

- 1 adaptateur vidéo composite 2 câble S-vidéo 3 câble audio numérique S/PDIF

- 1 Éteignez l'ordinateur et le téléviseur et/ou le périphérique audio que vous souhaitez connecter.
- 2 Branchez l'adaptateur vidéo composite sur le connecteur de sortie TV S-vidéo de votre ordinateur.
- 3 Branchez une extrémité du câble S-vidéo dans le connecteur de sortie S-vidéo de l'adaptateur vidéo composite.

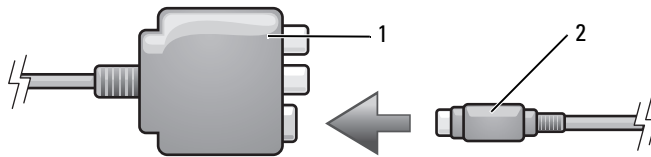

- 1 adaptateur vidéo composite 2 câble S-vidéo

- 4 Reliez l'autre extrémité du câble S-vidéo au connecteur d'entrée S-vidéo du téléviseur.
- 5 Branchez une extrémité du câble audio numérique S/PDIF dans le connecteur audio numérique du câble adaptateur vidéo composite.

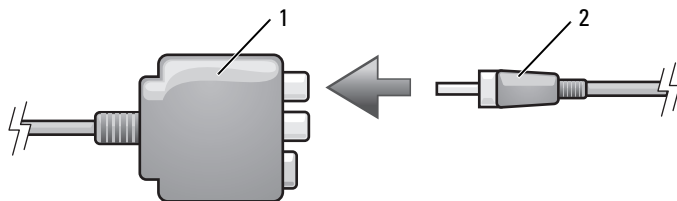

- 1 adaptateur vidéo composite 2 câble audio numérique S/PDIF

- 6 Branchez l'autre extrémité du câble audio numérique S/PDIF dans le connecteur d'entrée audio situé sur le téléviseur ou le périphérique audio.
- 7 Allumez le téléviseur et tous les périphériques audio connectés (le cas échéant), puis l'ordinateur.
- 8 Reportez-vous à la section «Activation des paramètres d'affichage pour un téléviseur» à la page 68 pour vous assurer que l'ordinateur reconnaît le téléviseur et fonctionne correctement avec celui-ci.

Vidéo composite et audio standard

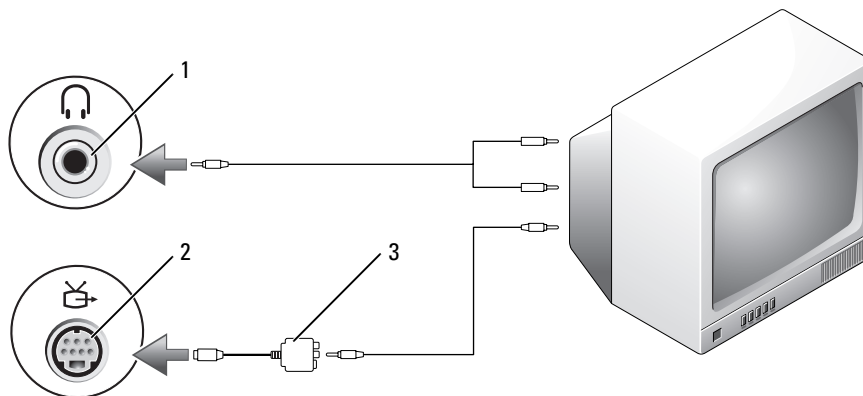

- 1 connecteur d'entrée audio 2 connecteur de sortie TV S-vidéo 3 adaptateur vidéo composite

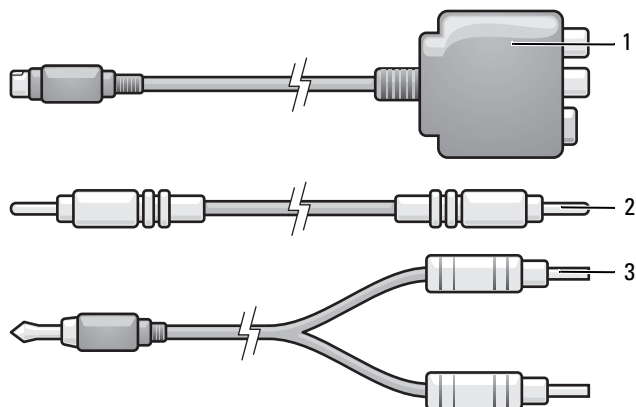

- 1 adaptateur vidéo composite 2 câble vidéo composite 3 câble audio standard

- 1 Éteignez l'ordinateur et le téléviseur et/ou le périphérique audio que vous souhaitez connecter.
- 2 Branchez l'adaptateur vidéo composite sur le connecteur de sortie TV S-vidéo de votre ordinateur.
- 3 Branchez une extrémité du câble vidéo composite dans le connecteur de sortie vidéo composite de l'adaptateur vidéo composite.

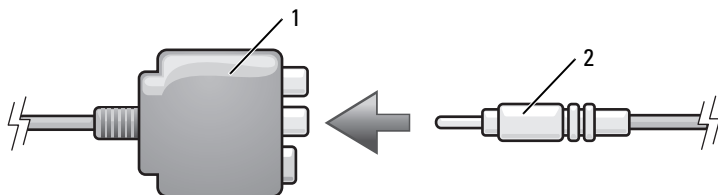

1 adaptateur vidéo composite

2 câble vidéo composite

- 4 Reliez l'autre extrémité du câble vidéo composite au connecteur d'entrée vidéo composite du téléviseur.
- 5 Branchez l'extrémité à connecteur unique du câble audio dans le connecteur de casque situé sur l'ordinateur.
- 6 Branchez les deux connecteurs RCA situés à l'autre extrémité du câble audio dans les connecteurs d'entrée audio situés sur le téléviseur ou sur un autre périphérique audio.
- 7 Allumez le téléviseur et tous les périphériques audio connectés (le cas échéant), puis l'ordinateur.
- 8 Reportez-vous à la section «Activation des paramètres d'affichage pour un téléviseur» à la page 68 pour vous assurer que l'ordinateur reconnaît le téléviseur et fonctionne correctement avec celui-ci.

Vidéo composite et audio numérique S/PDIF

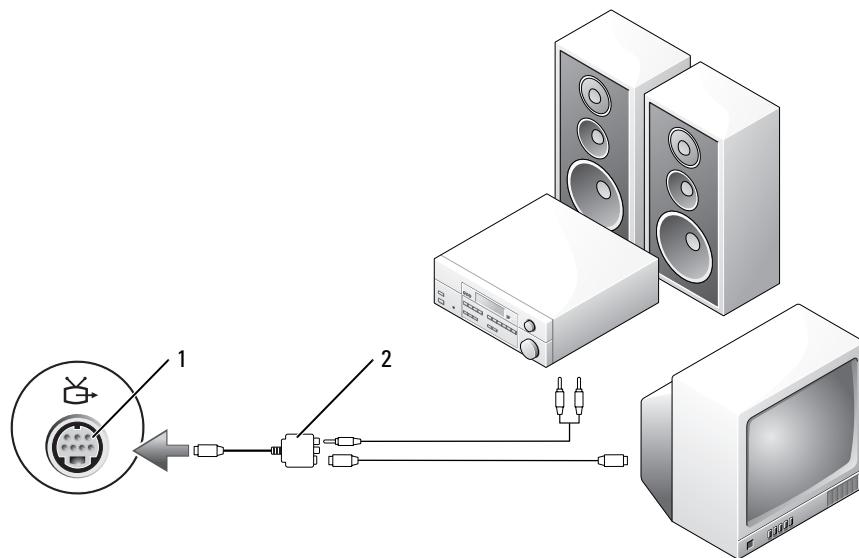

- 1 connecteur de sortie TV S-vidéo 2 adaptateur vidéo composite

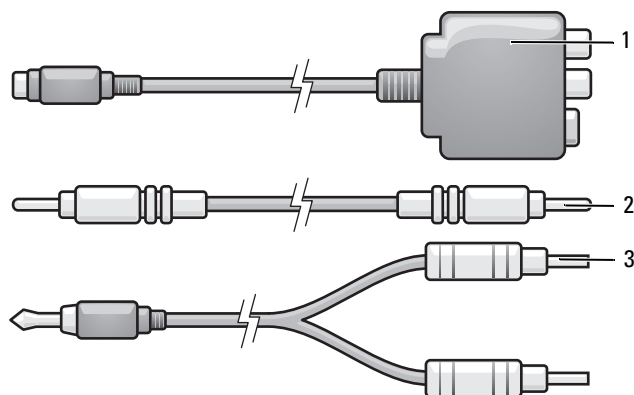

- 1 adaptateur vidéo composite 2 câble vidéo composite 3 câble audio standard

- 1 Éteignez l'ordinateur et le téléviseur et/ou le périphérique audio que vous souhaitez connecter.
- 2 Branchez l'adaptateur vidéo composite sur le connecteur de sortie TV S-vidéo de l'ordinateur.

- 3** Branchez une extrémité du câble vidéo composite dans le connecteur d'entrée vidéo composite de l'adaptateur vidéo composite.

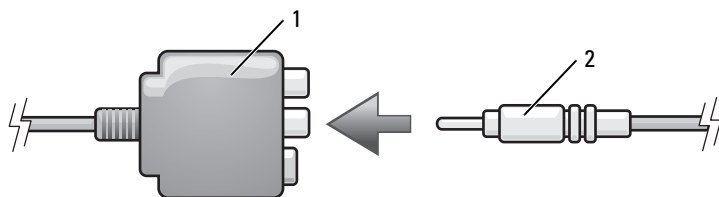

1 adaptateur vidéo composite

2 câble vidéo composite

- 4** Reliez l'autre extrémité du câble vidéo composite au connecteur d'entrée vidéo composite du téléviseur.
- 5** Branchez une extrémité du câble audio numérique S/PDIF dans le connecteur audio S/PDIF de l'adaptateur vidéo composite.

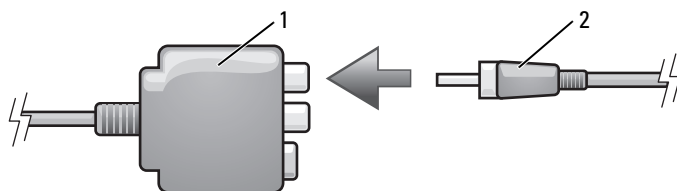

1 adaptateur vidéo composite

2 câble audio numérique S/PDIF

- 6** Branchez l'autre extrémité du câble audio numérique dans le connecteur d'entrée S/PDIF situé sur le téléviseur ou sur un autre périphérique audio.
- 7** Allumez le téléviseur et tous les périphériques audio connectés (le cas échéant), puis l'ordinateur.
- 8** Reportez-vous à la section «Activation des paramètres d'affichage pour un téléviseur» à la page 68 pour vous assurer que l'ordinateur reconnaît le téléviseur et fonctionne correctement avec celui-ci.

Vidéo composantes et audio standard

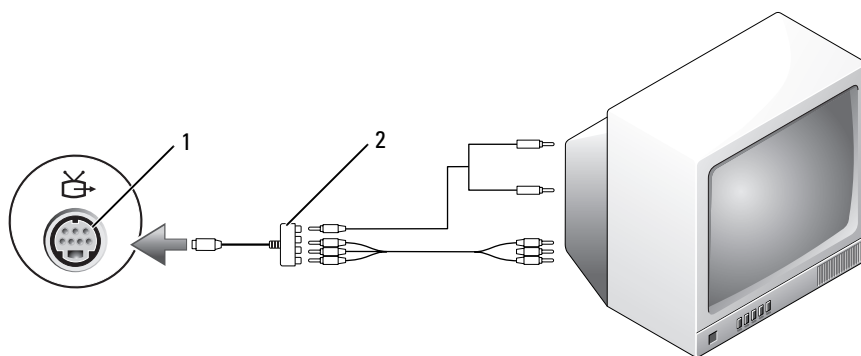

- 1 connecteur de sortie TV S-vidéo 2 adaptateur vidéo composantes

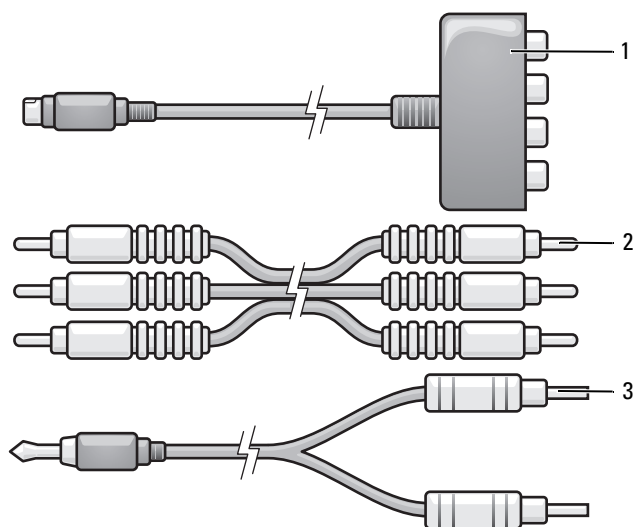

- 1 adaptateur vidéo composantes 2 câble vidéo composantes 3 câble audio standard

- 1 Éteignez l'ordinateur et le téléviseur et/ou le périphérique audio que vous souhaitez connecter.
- 2 Branchez l'adaptateur vidéo composantes sur le connecteur de sortie TV S-vidéo de votre ordinateur.

- 3** Branchez les trois extrémités du câble vidéo composantes sur les connecteurs de sortie vidéo composantes de l'adaptateur vidéo composantes. Vérifiez que les couleurs rouge, verte et bleu du câble correspondent aux ports correspondants de l'adaptateur.

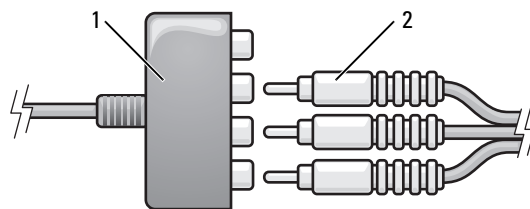

1 adaptateur vidéo
composantes

2 câble vidéo composantes

- 4** Branchez les trois connecteurs de l'autre extrémité du câble vidéo composantes dans les connecteurs d'entrée vidéo composantes du téléviseur. Vérifiez que les couleurs des câbles rouge, vert et bleu correspondent aux couleurs des connecteurs d'entrée du téléviseur.
- 5** Branchez l'extrémité à connecteur unique du câble audio dans le connecteur de casque situé sur l'ordinateur.
- 6** Branchez les deux connecteurs RCA situés à l'autre extrémité du câble audio dans les connecteurs d'entrée audio situés sur le téléviseur ou sur un périphérique audio.
- 7** Allumez le téléviseur et tous les périphériques audio connectés (le cas échéant), puis l'ordinateur.
- 8** Reportez-vous à la section «Activation des paramètres d'affichage pour un téléviseur» à la page 68 pour vous assurer que l'ordinateur reconnaît le téléviseur et fonctionne correctement avec celui-ci.

Vidéo composantes et audio numérique S/PDIF

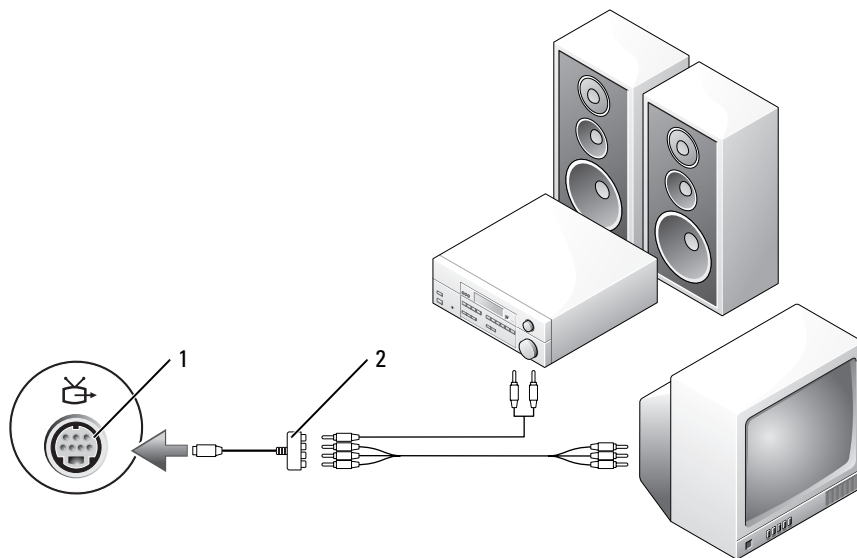

- 1 connecteur de sortie TV S-vidéo 2 adaptateur vidéo composantes

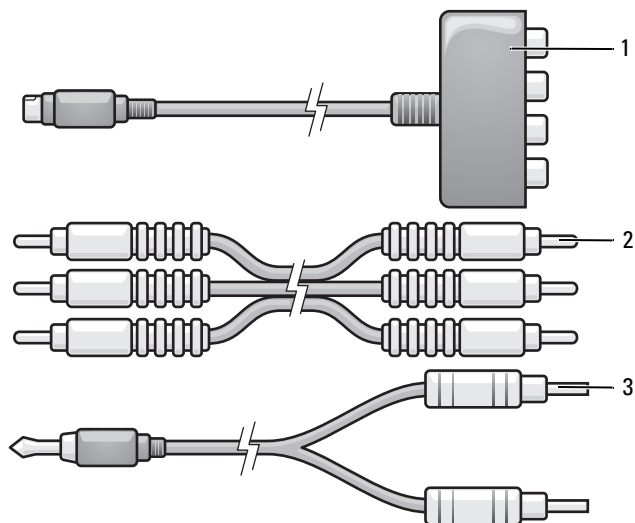

- 1 adaptateur vidéo composantes 2 câble vidéo composantes 3 câble audio standard

- 1 Éteignez l'ordinateur et le téléviseur et/ou le périphérique audio que vous souhaitez connecter.
- 2 Branchez l'adaptateur vidéo composantes sur le connecteur de sortie TV S-vidéo de l'ordinateur.
- 3 Branchez les trois extrémités du câble vidéo composantes sur les connecteurs de sortie vidéo composantes de l'adaptateur vidéo composantes. Vérifiez que les couleurs rouge, verte et bleu du câble correspondent aux ports correspondants de l'adaptateur.

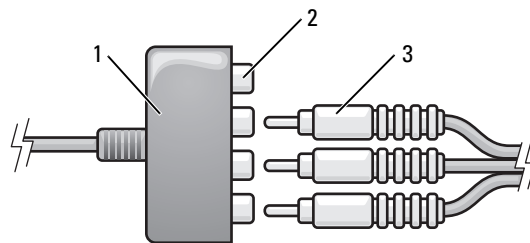

- | | | |
|---------------------------------|--|-------------------------|
| 1 | 2 | 3 |
| adaptateur vidéo
composantes | connecteurs de sortie
vidéo composantes | câble vidéo composantes |

- 4 Branchez les trois connecteurs de l'autre extrémité du câble vidéo composantes dans les connecteurs d'entrée vidéo composantes du téléviseur. Vérifiez que les couleurs des câbles rouge, vert et bleu correspondent aux couleurs des connecteurs d'entrée du téléviseur.
- 5 Branchez une extrémité du câble audio numérique S/PDIF sur le connecteur audio S/PDIF de l'adaptateur vidéo composantes.

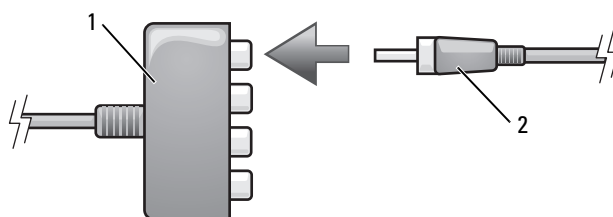

- | | |
|---------------------------------|---------------------------------|
| 1 | 2 |
| adaptateur vidéo
composantes | câble audio numérique
S/PDIF |

- 6 Branchez l'autre extrémité du câble audio numérique dans le connecteur d'entrée S/PDIF situé sur le téléviseur ou sur un autre périphérique audio.
- 7 Allumez le téléviseur et tous les périphériques audio connectés (le cas échéant), puis l'ordinateur.
- 8 Reportez-vous à la section «Activation des paramètres d'affichage pour un téléviseur» à la page 68 pour vous assurer que l'ordinateur reconnaît le téléviseur et fonctionne correctement avec celui-ci.

Activation de la sortie audio numérique S/PDIF

Si votre ordinateur dispose d'un lecteur de DVD, vous pouvez activer la reproduction audio numérique des DVD.

- 1 Cliquez sur **Démarrer**, pointez sur **Tous les Programmes**, puis cliquez sur **PowerDVD** pour lancer l'application **Cyberlink PowerDVD**.
- 2 Insérez un DVD dans le lecteur.
Si la lecture du DVD commence, cliquez sur le bouton d'arrêt.
- 3 Cliquez sur l'option **Settings** (Paramètres).
- 4 Cliquez sur l'option **DVD**.
- 5 Cliquez sur l'icône **DVD Audio Setting** (Paramètres audio DVD).
- 6 Cliquez sur les flèches près de **Speaker Configuration** (Configuration des haut-parleurs) pour faire défiler les options, et sélectionnez l'option **SPDIF**.
- 7 Cliquez une fois sur le bouton **Back** (Précédent), cliquez à nouveau sur le bouton **Back** (Précédent) pour revenir à l'écran du menu principal.

Activation de S/PDIF dans le pilote audio Windows

- 1 Double-cliquez sur l'icône représentant un haut-parleur dans la zone de notification de Windows.
- 2 Cliquez sur le menu **Options** puis sur **Contrôles avancés**.
- 3 Cliquez sur **Avancé**.
- 4 Cliquez sur **Interface S/PDIF**.
- 5 Cliquez sur **Fermer**.
- 6 Cliquez sur **OK**.

Configuration des casques Cyberlink (CL)



REMARQUE : La fonction de casque CL n'est disponible que si votre ordinateur est équipé d'un lecteur de DVD.

Si votre ordinateur dispose d'un lecteur de DVD, vous pouvez activer la reproduction audio numérique des DVD.

- 1 Cliquez sur **Démarrer**, pointez sur **Tous les programmes**, puis cliquez sur **PowerDVD** pour lancer le programme **Cyberlink PowerDVD**.
- 2 Insérez un DVD dans le lecteur.
Si la lecture du DVD commence, cliquez sur le bouton d'arrêt.
- 3 Cliquez sur l'option **Settings** (Paramètres).
- 4 Cliquez sur l'option **DVD**.
- 5 Cliquez sur l'icône **DVD Audio Setting** (Paramètres audio DVD).

- 6 Cliquez sur les flèches près de **Speaker Configuration** (Configuration des haut-parleurs) pour faire défiler les options, et sélectionnez l'option **Headphones** (Casque).
- 7 Cliquez sur les flèches près de **Audio listening mode** (Mode d'écoute audio) pour faire défiler les options, et sélectionnez l'option **CL Headphone** (Casque CL).
- 8 Cliquez sur les flèches près de l'option **Dynamic range compression** (Compression de plage dynamique) pour sélectionner l'option la plus appropriée.
- 9 Cliquez une fois sur le bouton **Back** (Précédent), cliquez à nouveau sur le bouton **Back** (Précédent) pour revenir à l'écran du menu principal.

Activation des paramètres d'affichage pour un téléviseur

Contrôleur vidéo



REMARQUE : Pour garantir que les options d'affichage apparaissent correctement, branchez le téléviseur à l'ordinateur avant d'activer les paramètres d'affichage.

- 1 Cliquez sur le bouton **Démarrer**, pointez sur **Paramètres**, puis cliquez sur **Panneau de configuration**.
- 2 Double-cliquez sur **Affichage**, puis cliquez sur l'onglet **Paramètres**.
- 3 Cliquez sur **Avancé**.
- 4 Cliquez sur l'onglet correspondant à votre carte vidéo.



REMARQUE : Pour déterminer le type de carte vidéo installée sur votre ordinateur, consultez le Centre d'aide et de support Windows. Pour accéder au Centre d'aide et de support Windows, cliquez sur **Démarrer** → **Aide et support**. Dans la section **Choisissez une tâche**, cliquez sur **Utiliser Outils pour afficher les informations concernant votre ordinateur et diagnostiquer les problèmes**. Puis, sous **Informations sur mon ordinateur**, sélectionnez **Matériel**.

- 5 Dans la section des périphériques d'affichage, sélectionnez l'option correspondant à l'utilisation d'un écran unique ou de plusieurs écrans, en vérifiant que les paramètres d'affichage sont corrects pour votre sélection.

Utilisation de cartes

ExpressCard

Les cartes ExpressCard tirent parti de la technologie PC Card pour offrir une méthode facile et pratique d'ajout de mémoire, de communications réseau filaires et sans fil (y compris les réseaux sans fil longue distance [WWAN]), fonctionnalités multimédia ou de sécurité à votre ordinateur.

Reportez-vous à la section «Caractéristiques» à la page 167 pour plus d'informations sur les cartes ExpressCard prises en charge.



REMARQUE : Une carte ExpressCard n'est pas un périphérique d'amorçage.

Caches ExpressCard

Votre ordinateur est livré avec un cache en plastique dans le logement de carte ExpressCard. Les caches protègent les logements non utilisés contre la poussière et les particules en suspens. Conservez le cache pour l'utiliser lorsqu'il n'y a pas de carte installée dans le logement. Les caches provenant d'autres ordinateurs ne sont pas adaptés à votre ordinateur.

Pour retirer le cache, reportez-vous à la section «Retrait d'une carte ExpressCard ou d'un cache» à la page 70.

Installation d'une carte ExpressCard

Vous pouvez installer une carte ExpressCard pendant que l'ordinateur fonctionne. Celui-ci détecte automatiquement la carte.

Les cartes ExpressCard sont généralement marquées d'un symbole (un triangle ou une flèche, par exemple) ou une étiquette pour indiquer l'extrémité à insérer dans le logement. Les cartes sont conçues pour éviter une mauvaise insertion. Si l'orientation de la carte n'est pas claire, consultez la documentation livrée avec la carte.



PRÉCAUTION : Avant de commencer toute procédure de cette section, consultez et respectez les consignes de sécurité du *Guide d'information sur le produit*.

Pour installer une carte ExpressCard :

- 1 Tenez la carte face vers le haut. Le loquet devra peut-être être en position ouverte avant d'insérer la carte.
- 2 Faites glisser la carte dans le logement jusqu'à ce qu'elle soit complètement engagée dans le connecteur.

Si vous sentez une trop grande résistance, ne forcez pas. Vérifiez l'orientation de la carte, puis faites une nouvelle tentative.



1 ExpressCard

L'ordinateur reconnaît les cartes ExpressCard et charge automatiquement le pilote de périphérique approprié. Si le programme de configuration vous indique de charger les pilotes du fabricant, utilisez la disquette ou le CD accompagnant la carte ExpressCard.

Retrait d'une carte ExpressCard ou d'un cache

⚠ PRÉCAUTION : Avant de commencer toute procédure de cette section, consultez et respectez les consignes de sécurité du *Guide d'information sur le produit*.

➡ AVIS : Utilisez l'utilitaire de configuration de carte ExpressCard (cliquez sur l'icône  de la barre des tâches) pour sélectionner et désactiver une carte avant de la retirer de l'ordinateur. Si vous ne désactivez pas la carte à l'aide de l'utilitaire de configuration, vous risquez de perdre des données.

Appuyez sur le loquet et retirez la carte ou le cache. Vous devrez appuyer à deux reprises sur certains loquets : une fois pour faire ressortir le loquet et une deuxième fois pour faire sortir la carte.

Conservez le cache afin de l'utiliser à chaque fois qu'un logement de carte ExpressCard est vide. Les caches protègent les logements non utilisés contre la poussière et les particules en suspens.

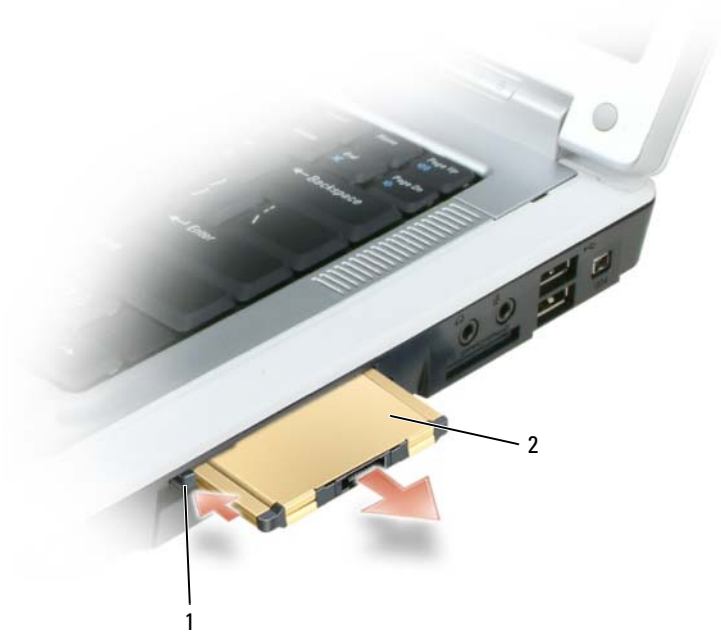

1 loquet

2 ExpressCard

Cartes mémoire

Le lecteur de mémoire 5 en 1 est un moyen rapide et pratique de consulter et partager des photos numériques, de la musique ou des vidéos enregistrées sur une carte mémoire.

REMARQUE : Une carte mémoire n'est pas un périphérique d'amorçage.

Le lecteur de carte mémoire 5 en 1 lit les types de cartes mémoire suivants :

- Carte Secure Digital (SD)/SDIO
- Carte MultiMediaCard (MMC)
- Memory Stick
- Memory Stick PRO
- xD-Picture Card

Installation d'une carte mémoire

Vous pouvez installer une carte mémoire pendant que l'ordinateur fonctionne. Celui-ci détecte automatiquement la carte.

Les cartes mémoire sont généralement marquées d'un symbole (un triangle ou une flèche, par exemple) ou une étiquette pour indiquer l'extrémité à insérer dans le logement. Les cartes sont conçues pour éviter une mauvaise insertion. Si l'orientation de la carte n'est pas claire, consultez la documentation livrée avec la carte.

⚠ PRÉCAUTION : Avant de commencer toute procédure de cette section, consultez et respectez les consignes de sécurité du *Guide d'information sur le produit*.

Pour installer une carte mémoire :

- 1 Tenez la carte face vers le haut.
 - 2 Faites glisser la carte dans le logement jusqu'à ce qu'elle soit complètement engagée dans le connecteur.
- Si vous sentez une trop grande résistance, ne forcez pas. Vérifiez l'orientation de la carte, puis faites une nouvelle tentative.



- 1 emplacement de carte mémoire 5 en 1 2 carte mémoire

L'ordinateur reconnaît les cartes mémoire et charge automatiquement le pilote de périphérique approprié. Si le programme de configuration vous indique de charger les pilotes du fabricant, utilisez le CD accompagnant la carte mémoire, le cas échéant.

Retrait d'une carte mémoire



PRÉCAUTION : Avant de commencer toute procédure de cette section, consultez et respectez les consignes de sécurité du *Guide d'information sur le produit*.



AVIS : Utilisez l'utilitaire de configuration de carte mémoire (cliquez sur l'icône  de la barre de tâches) pour sélectionner et désactiver une carte avant de la retirer de l'ordinateur. Si vous ne désactivez pas la carte à l'aide de l'utilitaire de configuration, vous risquez de perdre des données.

Appuyez sur la carte pour la sortir du lecteur de façon à l'éjecter partiellement, puis retirez la carte.

Configuration d'un réseau

Branchement physique à un réseau ou modem haut débit

Pour connecter l'ordinateur à un réseau autre que sans fil, une carte réseau doit être installée et un câble de réseau connecté à l'ordinateur.

Pour connecter un câble de réseau :

- 1 Raccordez le câble de réseau au connecteur de carte réseau à l'arrière de l'ordinateur.

 **REMARQUE** : Insérez le connecteur du câble jusqu'au clic signalant la mise en place, puis tirez doucement pour vérifier que le câble est bien maintenu.

- 2 Connectez l'autre extrémité du câble à un périphérique de connexion réseau ou une prise murale de réseau.

 **AVIS** : Ne connectez pas de câble de réseau à une prise téléphonique murale.



Assistant Configuration du réseau

L'Assistant Configuration du réseau du système d'exploitation Microsoft® Windows® XP vous guide dans la procédure de partage des fichiers, des imprimantes ou d'une connexion Internet entre les ordinateurs d'un réseau familial ou d'un réseau de petite entreprise.

- 1 Cliquez sur le bouton **Démarrer**, pointez sur **Programmes**→ **Accessoires**→ **Communications**, puis cliquez sur **Assistant Configuration du réseau**.
- 2 Dans l'écran d'accueil, cliquez sur **Suivant**.
- 3 Cliquez sur **liste de vérification pour la création d'un réseau**.



REMARQUE : La sélection de la méthode de connexion **Cet ordinateur se connecte directement à Internet** entraîne l'activation du pare-feu intégré fourni avec Windows XP Service Pack 2 (SP2).

- 4 Terminez la liste de vérification.
- 5 Revenez à l'Assistant Configuration du réseau et suivez les instructions qui s'affichent.

Réseau local sans fil (WLAN)

Un réseau sans fil est un ensemble d'ordinateurs qui communiquent entre eux par des ondes radio plutôt que par un câble réseau relié à chacun. Dans un réseau sans fil, un périphérique de communication radio appelé point d'accès ou routeur sans fil relie les ordinateurs du réseau et assure leur accès à ce réseau. Le point d'accès ou routeur sans fil communique avec la carte réseau sans fil de l'ordinateur en transmettant des données par radio à l'aide de leurs antennes.

Pour établir une connexion de réseau sans fil

Pour configurer un réseau sans fil, vous devez disposer de :

- Un accès Internet haut débit (par exemple par câble ou DSL)
- Un modem haut débit connecté et en fonctionnement
- Un routeur sans fil ou point d'accès
- Une carte réseau sans fil pour chaque ordinateur à relier au réseau sans fil
- Un câble réseau avec connecteur RJ-45

Vérification de votre carte réseau sans fil

Selon vos choix lors de l'achat de votre ordinateur, celui-ci peut disposer de configurations très diverses. Pour vérifier que votre ordinateur dispose d'une carte réseau sans fil et connaître le type de cette carte, utilisez une des méthodes suivantes :

- Le bouton **Démarrer** et l'option **Se connecter**
- Votre confirmation de commande

Bouton démarrer et option Se connecter

- 1 Cliquez sur le bouton **Démarrer**.
- 2 Pointez sur **Se connecter**, puis cliquez sur **Afficher toutes les connexions**.

Si **Connexion réseau sans fil** n'apparaît pas dans **Réseau local** ou **Internet haut débit**, vous n'avez peut-être pas de carte réseau sans fil.

Si **Connexion réseau sans fil** apparaît, vous avez une carte réseau sans fil. Pour consulter des informations détaillées sur la carte réseau sans fil :

- 1 Cliquez avec le bouton droit sur **Connexion réseau sans fil**.
- 2 Cliquez sur **Propriétés**. La fenêtre **Propriétés de Connexion réseau sans fil** apparaît. Le nom et le numéro de modèle de la carte réseau sans fil apparaissent dans l'onglet **Général**.



REMARQUE : Si votre ordinateur est configuré avec l'option **Menu Démarrer classique**, vous pouvez consulter les connexions réseau en cliquant sur le bouton **Démarrer**, pointant sur **Paramètres**, puis sur **Connexions réseau**. Si **Connexion réseau sans fil** n'apparaît pas, vous n'avez sans doute pas de carte réseau sans fil.

Confirmation de commande

La confirmation que vous avez reçue de la commande de votre ordinateur donne la liste du matériel et logiciel livré avec celui-ci.

Configuration d'un nouveau réseau sans fil

Connexion d'un routeur sans fil et d'un modem haut débit

- 1 Prenez contact avec votre fournisseur d'accès Internet (FAI) pour obtenir les informations sur les exigences de connexion de votre modem haut débit.
- 2 Vérifiez que vous avez accès à l'Internet filaire par le modem haut débit avant de tenter de configurer une connexion Internet sans fil. Reportez-vous à la section «Branchement physique à un réseau ou modem haut débit» à la page 75.
- 3 Installez le logiciel éventuellement nécessaire pour votre routeur sans fil. Votre routeur sans fil a peut-être été livré avec un CD d'installation. Ces CD contiennent le plus souvent des informations d'installation et de dépannage. Installez le logiciel nécessaire selon les instructions du fabricant.
- 4 Arrêtez votre ordinateur et tous les autres ordinateurs avec carte sans fil dans le voisinage par le menu **Démarrer**.
- 5 Débranchez le câble d'alimentation de votre modem haut débit de la prise électrique.
- 6 Débranchez le câble réseau de l'ordinateur et du modem.





REMARQUE : Attendez au minimum 5 minutes après avoir débranché le modem haut débit avant de poursuivre la configuration du réseau.

- 7 Débranchez l'adaptateur secteur de votre routeur sans fil pour être certain que ce routeur n'est plus alimenté.
- 8 Insérez un câble réseau dans le connecteur RJ-45 du modem haut débit non alimenté.

- 9 Branchez l'autre extrémité du câble réseau dans le connecteur réseau Internet (RJ-45) du routeur sans fil non alimenté.
 - 10 Vérifiez qu'aucun câble réseau ou USB autre que le câble réseau de liaison entre le modem et le routeur sans fil n'est relié au modem haut débit.
-  **REMARQUE** : Redémarrez votre équipement sans fil dans l'ordre décrit ci-dessous pour éviter un échec de connexion possible.
- 11 N'allumez *que* votre modem haut débit et attendez au moins 2 minutes que ce modem se stabilise. Après 2 minutes, passez à l'étape 12.
 - 12 Allumez votre routeur sans fil et attendez au moins 2 minutes qu'il se stabilise. Après 2 minutes, passez à l'étape 13.
 - 13 Démarrez votre ordinateur et attendez la fin de la procédure d'amorçage.
 - 14 Consultez la documentation livrée avec votre routeur sans fil pour effectuer les opérations ci-dessous dans l'ordre et configurer le routeur sans fil :
 - Établissez une communication entre votre ordinateur et votre routeur sans fil.
 - Configurez votre routeur sans fil pour communiquer avec votre modem haut débit.
 - Trouvez le nom de diffusion de votre routeur sans fil. Le terme technique pour le nom de diffusion de votre routeur est SSID (Service Set Identifier) ou nom de réseau.
 - 15 Si nécessaire, configurez votre carte réseau sans fil pour se connecter au réseau sans fil. Reportez-vous à la section «Connexion à un réseau local sans fil» à la page 78.

Connexion à un réseau local sans fil

 **REMARQUE** : Avant de vous connecter à un réseau sans fil, assurez-vous d'avoir suivi les instructions de la section «Réseau local sans fil (WLAN)» à la page 76.

 **REMARQUE** : Les instructions de configuration de réseau ci-dessous ne s'appliquent pas aux cartes internes de technologie Bluetooth® ou produits de téléphonie mobile.

Cette section donne des procédures générales de connexion à un réseau par une technologie sans fil. Les noms de réseau et détails de configuration peuvent varier. Reportez-vous à la section «Réseau local sans fil (WLAN)» à la page 76 pour plus d'informations sur la préparation de la connexion de votre ordinateur à un réseau sans fil.

Votre carte réseau sans fil nécessite un logiciel et des pilotes spécifiques de connexion à un réseau. Le logiciel est déjà installé.

 **REMARQUE** : Si le logiciel est désinstallé ou endommagé, suivez les instructions de la documentation utilisateur de votre carte réseau sans fil. Vérifiez le type de carte réseau sans fil installé dans votre ordinateur puis recherchez ce nom sur le site web de support Dell à l'adresse support.dell.com. Pour plus d'informations sur le type de carte réseau sans fil installée dans votre ordinateur, reportez-vous à la section «Vérification de votre carte réseau sans fil» à la page 76.

Détermination du gestionnaire de périphériques réseau sans fil

Selon le logiciel installé sur votre ordinateur, plusieurs programmes de configuration sans fil peuvent gérer vos périphériques réseau :

- L'utilitaire de configuration de la carte réseau sans fil
- Le système d'exploitation Windows XP

Pour déterminer quel programme de configuration sans fil gère votre carte réseau sans fil :

- 1 Cliquez sur le bouton **Démarrer**, pointez sur **Paramètres**, puis cliquez sur **Panneau de configuration**.
- 2 Faites un double-clic sur **Connexions réseau**.
- 3 Cliquez à l'aide du bouton droit sur l'icône **Connexion réseau sans fil**, puis sur **Afficher les réseaux sans fil disponibles**.

Si la fenêtre **Réseaux sans fil disponibles** affiche **Windows ne peut pas configurer cette connexion**, c'est l'utilitaire de configuration de la carte réseau sans fil qui gère cette carte.

Si la fenêtre **Réseaux sans fil disponibles** affiche **Cliquez sur un élément de la liste ci-dessous pour vous connecter à un réseau sans fil accessible ou obtenir plus d'informations**, c'est le système d'exploitation Windows XP qui gère la carte réseau sans fil.

Pour des informations spécifiques sur l'utilitaire de configuration sans fil installé sur votre ordinateur, consultez la documentation du réseau sans fil dans le Centre d'aide et de support Windows.

Pour accéder au Centre d'aide et de support :

- 1 Cliquez sur le bouton **Démarrer**, puis sur **Aide et support**.
- 2 Dans la section **Choisir une rubrique d'aide**, cliquez sur **Guides utilisateur et système Dell**.
- 3 Dans **Guides sur les périphériques** (Device Guides), sélectionnez la documentation correspondant à votre carte réseau sans fil.

Achèvement de la connexion au réseau sans fil

A l'allumage de votre ordinateur, si un réseau (pour lequel votre ordinateur n'est pas configuré) est détecté aux alentours, une fenêtre apparaît près de l'icône  dans la zone de notification système (en bas à droite du bureau Windows).

Suivez les instructions fournies dans le programme qui apparaît à l'écran.

Après configuration de votre ordinateur pour le réseau sans fil sélectionné, une autre fenêtre vous avertit que l'ordinateur est connecté à ce réseau.

Ensuite, à chaque ouverture de session sur votre ordinateur à portée du réseau sans fil sélectionné, la même fenêtre vous avertit de la connexion au réseau sans fil.



REMARQUE : Si vous sélectionnez un réseau sécurisé, vous devez entrer une clé WEP ou WPA lorsque vous y êtes invité. Les paramètres de sécurité du réseau sont uniques à votre réseau. Dell ne peut pas vous fournir ces informations.



REMARQUE : La connexion au réseau peut prendre 1 minute.

Activation / désactivation de la carte réseau sans fil



REMARQUE : Si vous n'arrivez pas à vous connecter à un réseau sans fil, vérifiez que vous disposez de tous les éléments pour constituer un réseau sans fil (reportez-vous à la section «Pour établir une connexion de réseau sans fil» à la page 76), puis vérifiez que votre carte réseau sans fil est activée en appuyant sur <Fn><F2>.

Vous pouvez activer ou désactiver la fonction de réseau sans fil de votre ordinateur par la combinaison de touches <Fn><F2>. Si la fonction de réseau sans fil est activée, appuyez sur <Fn><F2> pour la désactiver. Si la fonction de réseau sans fil est désactivée, appuyez sur <Fn><F2> pour l'activer.

Suivi de l'état des connexions réseau sans fil par Dell™ QuickSet

Le témoin d'activité sans fil est un moyen facile de suivi de l'état des périphériques sans fil de votre ordinateur. Cliquez avec le bouton droit sur l'icône Dell QuickSet de la barre des tâches pour sélectionner ou désélectionner **Témoin d'activité sans fil désactivé** pour activer ou désactiver le témoin d'activité sans fil.

Le témoin d'activité sans fil indique si les périphériques sans fil de votre ordinateur sont activés ou désactivés. À l'activation ou la désactivation de la fonction de réseau sans fil, le témoin d'activité sans fil est modifié pour afficher l'état correspondant.

Pour plus d'informations sur le témoin d'activité sans fil, reportez-vous au fichier *Aide Dell QuickSet*. Pour plus d'informations sur QuickSet et l'accès au fichier *Dell Aide QuickSet*, reportez-vous à «Fonctionnalités de Dell™ QuickSet» à la page 141.

Haut débit mobile ou réseau sans fil étendu (WWAN)

Tout comme un réseau local sans fil, un réseau haut débit mobile (aussi appelé WWAN) est constitué d'un ensemble d'ordinateurs reliés communiquant par des technologies sans fil. Mais un réseau haut débit mobile utilise la technologie des téléphones mobiles et offre donc un accès Internet partout où les services de téléphonie mobile sont disponibles. Votre ordinateur peut assurer la connexion au réseau haut débit mobile quel que soit son emplacement physique, à condition que cet ordinateur reste dans la zone de couverture de votre prestataire de téléphonie mobile.

Éléments nécessaires pour établir une connexion réseau haut débit mobile

 **REMARQUE** : Selon votre ordinateur, vous pouvez utiliser une carte haut débit mobile de type ExpressCard ou Mini, mais pas les deux, pour établir une connexion au réseau haut débit mobile.

Pour configurer une connexion réseau haut débit mobile, vous devez disposer de :

- Une carte haut débit mobile ExpressCard ou Mini (selon la configuration de votre ordinateur)
Pour des instructions d'utilisation des cartes ExpressCard, reportez-vous à «ExpressCard» à la page 69.

- Le programme Dell Mobile Broadband Card Utility (déjà installé sur votre ordinateur si vous avez acheté la carte avec l'ordinateur, ou sur le CD livré avec la carte si vous l'avez achetée séparément)

Si le programme est endommagé ou supprimé de votre ordinateur, consultez le Guide de l'utilisateur du programme Dell Mobile Broadband Card Utility pour des instructions. Ce guide de l'utilisateur est accessible par le Centre d'aide et de support Windows (ou sur le CD livré avec la carte si vous l'avez achetée séparément de l'ordinateur). Pour accéder au Centre d'aide et de support, reportez-vous à la section «Centre d'aide et de support de Windows» à la page 14.

Connexion à un réseau haut débit mobile

 **REMARQUE** : Ces instructions ne concernent que les cartes haut débit mobile ExpressCard ou Mini. Elles ne concernent pas les cartes internes à technologie sans fil Bluetooth® ou les cartes Mini de réseau local sans fil.

 **REMARQUE** : Avant toute connexion à l'Internet, vous devez activer le service haut débit mobile auprès de votre prestataire de service téléphonique mobile. Pour des instructions et informations supplémentaires sur l'utilisation du programme Dell Mobile Broadband Card Utility, consultez le guide de l'utilisateur accessible par le Centre d'aide et de support Windows. Pour accéder au Centre d'aide et de support, reportez-vous à la section «Centre d'aide et de support de Windows» à la page 14. Le guide de l'utilisateur est aussi accessible par le site de support Dell à l'adresse support.dell.com ainsi que sur le CD livré avec votre carte haut débit mobile si vous l'avez achetée séparément de l'ordinateur.

Utilisez le programme Dell Mobile Broadband Card Utility pour établir et gérer une connexion réseau haut débit mobile à l'Internet.

- 1 Cliquez sur l'icône Dell Mobile Broadband Card Utility , dans la barre des tâches Windows, pour lancer le programme.
- 2 Cliquez sur **Connect** (Connecter).

 **REMARQUE** : Le bouton **Connect** (Connecter) devient **Disconnect** (Déconnecter).

- 3 Suivez les instructions à l'écran pour gérer la connexion réseau à l'aide du programme.

Mise en sécurité de votre ordinateur

Verrou de sécurité à câble

 **REMARQUE** : Votre ordinateur n'est pas livré avec un verrou de sécurité à câble.

Un verrou de sécurité à câble est un dispositif antivol vendu dans le commerce. Pour utiliser le verrou, fixez-le sur l'emplacement pour câble de sécurité de votre ordinateur Dell™. Pour plus d'informations, reportez-vous aux instructions fournies avec le dispositif.

 **AVIS** : Avant d'acheter un dispositif antivol, assurez-vous qu'il correspond au type d'emplacement pour câble de sécurité de votre ordinateur.



Mots de passe

Les mots de passe évitent les accès non autorisés à votre ordinateur. Au premier démarrage de votre ordinateur vous devez définir un mot de passe primaire à l'invite. Si vous n'entrez pas de mot de passe dans les 2 minutes, l'ordinateur revient à son état de fonctionnement précédent.

Respectez les recommandations suivantes pour les mots de passe :

- Choisissez un mot de passe facile à retenir, mais pas un facile à deviner. N'utilisez pas par exemple comme mots de passe les noms des membres de la famille ou des animaux familiers.
- Il est recommandé de ne jamais noter votre mot de passe. Si vous devez le noter, vérifiez que ce mot de passe est rangé en lieu sûr.

- Ne donnez jamais votre mot de passe à quiconque.
- Vérifiez que personne ne vous observe quand vous tapez votre mot de passe.



AVIS : Les mots de passe assurent une sécurité élevée des données de votre ordinateur ou de votre disque dur. Mais ils ne sont pas une sécurité absolue. Pour une sécurité supérieure, vous pouvez vous procurer et utiliser d'autres formes de protection, par exemple des cartes à puce, programmes de chiffrement de données ou cartes PC (ou Mini-cards) dotées de fonction de chiffrement.

Pour ajouter ou modifier des mots de passe, accédez à **Comptes d'utilisateur** dans le Panneau de configuration.

Si vous oubliez un de vos mots de passe, prenez contact avec Dell (reportez-vous à la section «Pour prendre contact avec Dell» à la page 145). Pour votre protection, les équipes de support technique de Dell vous demanderont une preuve d'identité pour être certains que seule une personne autorisée peut utiliser l'ordinateur.

Logiciel de suivi d'ordinateur

Un logiciel de suivi d'ordinateur peut permettre de localiser votre ordinateur en cas de perte ou de vol. Ce logiciel est en option et peut être acheté lors de la commande de votre ordinateur Dell™, vous pouvez aussi prendre contact avec votre commercial Dell pour plus d'informations sur cette fonction de sécurité.



REMARQUE : Le logiciel de suivi d'ordinateur peut ne pas être disponible dans certains pays.



REMARQUE : Si vous disposez d'un logiciel de suivi d'ordinateur, si votre ordinateur est perdu ou volé, vous devez prendre contact avec la société assurant le service de suivi pour signaler votre ordinateur.

Si votre ordinateur est perdu ou volé

- Appelez un poste de police pour signaler la perte ou le vol de l'ordinateur. Mentionnez le numéro d'étiquette de service dans votre description de l'ordinateur. Demandez le numéro d'enregistrement de la plainte et notez ce numéro avec le nom, l'adresse et le numéro de téléphone du poste de police. Si possible, notez le nom du fonctionnaire chargé de l'enquête.



REMARQUE : Si vous savez où l'ordinateur a été perdu ou volé, appelez un poste de police dans la région correspondante. Si vous ne le savez pas, appelez un poste de police proche de votre domicile.

- Si l'ordinateur appartient à une société, signalez la disparition au responsable de la sécurité de la société.
- Prenez contact avec le service clientèle Dell pour signaler la perte de l'ordinateur. Vous devez fournir le numéro d'étiquette de service de l'ordinateur, le numéro de la plainte, ainsi que le nom, l'adresse et le numéro de téléphone du poste de police auquel vous avez signalé la disparition. Si possible, donnez le nom du fonctionnaire chargé de l'enquête.

L'employé du service clientèle Dell enregistre votre déclaration sous le numéro d'étiquette de service et signale cet ordinateur comme disparu ou volé. Si quelqu'un appelle Dell pour de l'assistance technique avec votre numéro d'étiquette de service, cet ordinateur sera automatiquement identifié comme disparu ou volé. L'employé pourra alors tenter d'obtenir le numéro de téléphone et l'adresse de la personne qui appelle. Dell prendra alors contact avec le poste de police auquel vous avez signalé la disparition de l'ordinateur.

Résolution des problèmes

Dell Diagnostics



PRÉCAUTION : Avant de commencer toute procédure de cette section, consultez et respectez les consignes de sécurité du *Guide d'information sur le produit*.

Quand utiliser Dell Diagnostics

Si vous rencontrez un problème avec votre ordinateur, procédez aux vérifications décrites dans la section «Problèmes de blocage et problèmes logiciels» à la page 99 et exécutez Dell Diagnostics avant de contacter Dell pour obtenir une assistance technique.



AVIS : Dell Diagnostics ne fonctionne que sur les ordinateurs Dell.



REMARQUE : Le CD *Drivers and Utilities* est en option et n'est pas obligatoirement expédié avec tous les ordinateurs.

Démarrez Dell Diagnostics depuis le disque dur ou depuis le CD *Drivers and Utilities (Pilotes et utilitaires)* (aussi appelé *ResourceCD*).

Lancement de Dell Diagnostics depuis le disque dur

Dell Diagnostics se trouve dans une partition cachée (utilitaire de diagnostics) de votre disque dur.



REMARQUE : Si aucune image ne s'affiche, contactez Dell. Reportez-vous à la section «Pour prendre contact avec Dell» à la page 145.

- 1 Éteignez l'ordinateur.
- 2 Connectez l'ordinateur à une prise secteur.
- 3 Les diagnostics peuvent être lancés de deux façons :
 - a Allumez l'ordinateur. Lorsque le logo DELL™ s'affiche, appuyez immédiatement sur <F12>. Sélectionnez **Diagnostics** dans le menu d'amorçage et appuyez sur <Entrée>.



REMARQUE : Si vous attendez trop longtemps et que le logo du système d'exploitation apparaît, patientez jusqu'à ce que le bureau de Microsoft® Windows® s'affiche. Éteignez alors votre ordinateur et faites une nouvelle tentative.

- b Maintenez enfoncée la touche <Fn> en allumant le système.



REMARQUE : Si un message apparaît pour indiquer qu'aucune partition de diagnostic n'a été trouvée, lancez Dell Diagnostics depuis le CD *Drivers and Utilities*.

L'ordinateur lance l'évaluation du système de préamorçage avec une série de diagnostics intégrés qui effectue un test préalable de la carte système, du clavier, du disque dur et de l'écran.

- Répondez à toutes les questions qui s'affichent pendant l'évaluation.
- Si une défaillance de composant est détectée, l'ordinateur s'arrête et émet un signal sonore. Pour arrêter l'évaluation et redémarrer l'ordinateur, appuyez sur <n> ; pour passer au test suivant, appuyez sur <y> ; pour retester le composant défectueux, appuyez sur <r>.
- Si des défaillances sont détectées lors de l'évaluation système avant amorçage, notez le ou les codes d'erreur et contactez Dell.

Si l'évaluation de préamorçage du système se déroule sans problème, vous recevez le message `Booting Dell Diagnostic Utility Partition. Press any key to continue.`

- 4 Appuyez sur une touche pour démarrer Dell Diagnostics à partir de la partition de diagnostics du disque dur.

Démarrage de Dell Diagnostics depuis le CD Drivers and Utilities

- 1 Insérez le CD *Drivers and Utilities*.
- 2 Arrêtez et redémarrez l'ordinateur.

Lorsque le logo DELL s'affiche, appuyez immédiatement sur <F12>.

Si vous attendez trop longtemps et que le logo Windows apparaît, attendez encore jusqu'à ce que le bureau Windows s'affiche. Éteignez alors votre ordinateur et faites une nouvelle tentative.

 **REMARQUE :** La procédure ci-dessous modifie la séquence de démarrage pour un seul démarrage. Au démarrage suivant, l'ordinateur traitera l'ordre des périphériques de démarrage comme indiqué dans le programme de configuration du système.

- 3 Quand la liste des périphériques d'amorçage apparaît, sélectionnez **CD/DVD/CD-RW Drive** et appuyez sur <Entrée>.
- 4 Sélectionnez l'option **Boot from CD-ROM** sur le menu qui apparaît et appuyez sur <Entrée>.
- 5 Tapez 1 pour démarrer le menu *ResourceCD* et appuyez sur <Entrée> pour poursuivre.
- 6 Sélectionnez **Run the 32 Bit Dell Diagnostics** sur la liste numérotée. Si plusieurs versions apparaissent, sélectionnez la version correspondant à votre ordinateur.
- 7 Lorsque le **menu principal** de Dell Diagnostics s'affiche, sélectionnez le test à effectuer.

Menu principal de Dell Diagnostics

- 1 Une fois Dell Diagnostics chargé et l'écran du **menu principal** affiché, cliquez sur le bouton correspondant à l'option souhaitée.

Option	Fonction
Express Test (Test rapide)	Exécute un test rapide des périphériques. En règle générale, ce test prend 10 à 20 minutes et n'exige aucune intervention de votre part. Effectuez tout d'abord un Test rapide pour trouver le problème plus rapidement.
Extended Test (Test approfondi)	Exécute un test approfondi des périphériques. En règle générale, ce test prend 1 heure ou plus et nécessite que vous répondiez régulièrement à des questions.
Custom Test (Test personnalisé)	Teste un périphérique spécifique. Vous pouvez personnaliser les tests que vous souhaitez exécuter.
Symptom Tree (Arborescence des symptômes)	Répertorie les symptômes rencontrés les plus communs et vous permet de sélectionner un test selon le symptôme du problème auquel vous êtes confronté.

- 2 Si un problème est rencontré lors d'un test, un message affiche le code d'erreur et une description du problème. Notez le code d'erreur et la description du problème et suivez les instructions à l'écran.

Si vous ne pouvez pas résoudre le problème, contactez Dell. Reportez-vous à la section «Pour prendre contact avec Dell» à la page 145.

 **REMARQUE :** Le numéro de service de votre ordinateur est situé en haut de chaque écran de test. Si vous contactez Dell, le service de support technique vous demandera votre numéro de service.

- 3 Si vous effectuez un test à partir de l'option **Test personnalisé** ou **Arborescence des symptômes**, cliquez sur l'onglet approprié décrit dans le tableau suivant pour en savoir plus.

Onglet	Fonction
Les résultats	Affiche les résultats du test et les conditions d'erreur rencontrées.
Errors (Erreurs)	Affiche les conditions d'erreur rencontrées, les codes d'erreur et la description du problème.
Help (Aide)	Décrit le test et peut indiquer les conditions requises pour exécuter le test.

Onglet	Fonction
Configuration	Affiche la configuration matérielle du périphérique sélectionné. Dell Diagnostics obtient des informations de configuration de tous les périphériques à partir du programme de configuration du système, de la mémoire et de divers tests internes et les affiche dans la liste des périphériques, dans le volet gauche de l'écran. La liste des périphériques risque de ne pas afficher les noms de tous les composants installés sur votre ordinateur ou de tous les périphériques reliés à celui-ci.
Parameters (Paramètres)	Vous permet de personnaliser le test en modifiant ses paramètres.

- À l'achèvement des tests, si vous utilisez Dell Diagnostics depuis le CD *Drivers and Utilities*, retirez le CD.
- À l'achèvement des tests, fermez l'écran de test pour revenir à l'écran du **Menu Main** (Principal). Pour quitter Dell Diagnostics et redémarrer l'ordinateur, fermez l'écran du **Menu Main** (Principal).

Dell Support Utility

Le programme Dell Support Utility est installé sur votre ordinateur et accessible par l'icône Dell Support de la barre des tâches ou depuis le bouton **Démarrer**. Ce programme permet d'obtenir des informations d'auto-assistance, des mises à jour de logiciels et des contrôles de bon fonctionnement de votre environnement informatique.

Accès au programme Dell Support Utility

Accédez au programme Dell Support Utility depuis l'icône Dell Support de la barre des tâches ou depuis le menu **Démarrer**.

Si l'icône Dell Support n'apparaît pas dans la barre des tâches :

- Cliquez sur le bouton **Démarrer** et pointez sur **Programmes**.
- Cliquez sur **Dell Support** puis sur **Dell Support Settings** (Paramètres de support Dell).
- Vérifiez que l'option **Show icon on the taskbar** (Afficher l'icône dans la barre des tâches) est cochée.



REMARQUE : Si Dell Support Utility n'est pas accessible depuis le menu **Démarrer**, consultez le site support.dell.com pour télécharger le logiciel.

Le programme Dell Support Utility est personnalisé pour votre environnement informatique.

L'icône Dell Support dans la barre des tâches se comporte différemment par un clic simple, un double-clic ou un clic droit.

Clic sur l'icône Dell Support

Un clic ou un clic droit sur l'icône  permet d'effectuer les tâches suivantes :

- Contrôle de votre environnement informatique
- Consultation des paramètres de Dell Support Utility
- Accès au fichier d'aide de Dell Support Utility
- Consultation des questions les plus courantes
- Approfondissement de Dell Support Utility
- Désactivation de Dell Support Utility

Double-clic sur l'icône Dell Support

Un double-clic sur l'icône  permet de vérifier manuellement votre environnement informatique, de consulter les questions les plus fréquentes, d'accéder au fichier d'aide de Dell Support Utility et de consulter les paramètres de support Dell.

Pour plus d'informations sur Dell Support Utility, cliquez sur le point d'interrogation (?) en haut de l'écran Dell Support.

Problèmes de lecteur

 **PRÉCAUTION** : Avant de commencer toute procédure de cette section, consultez et respectez les consignes de sécurité du *Guide d'information sur le produit*.

VÉRIFIEZ QUE MICROSOFT® WINDOWS® RECONNAÎT LE LECTEUR — Cliquez sur le bouton **Démarrer**, puis sur **Poste de travail**. Si le lecteur de disquette, de CD ou de DVD n'est pas répertorié, effectuez une analyse complète avec votre logiciel antivirus pour rechercher d'éventuels virus et les supprimer. Les virus peuvent parfois empêcher Windows de reconnaître le lecteur.

TEST DU LECTEUR —

- Insérez une autre disquette, un autre CD ou un autre DVD pour éliminer la possibilité que le premier support soit défectueux.
- Insérez une disquette d'amorçage et redémarrez l'ordinateur.

NETTOYEZ LE LECTEUR OU LE DISQUE — Reportez-vous à la section «Nettoyage de votre ordinateur» à la page 177.

ASSUREZ-VOUS QUE LE CD EST CORRECTEMENT POSITIONNÉ SUR L'AXE

VÉRIFIEZ LES CONNEXIONS DES CÂBLES

VÉRIFIEZ LES INCOMPATIBILITÉS MATÉRIELLES — Reportez-vous à la section «Résolution des incompatibilités logicielles et matérielles» à la page 111.

EXÉCUTEZ DELL DIAGNOSTICS — Reportez-vous à la section «Dell Diagnostics» à la page 85.

Problèmes de lecteurs de CD et DVD

 **REMARQUE** : Il peut arriver que le lecteur de CD ou de DVD haute vitesse vibre et produise du bruit. Cela ne signifie en aucun cas que le lecteur ou le CD/DVD est défectueux.

 **REMARQUE** : En raison des différentes régions du monde entier et des différents formats de disque, certains titres DVD ne fonctionnent pas dans certains lecteurs DVD.

Problèmes d'écriture sur un lecteur de CD/DVD-RW

FERMEZ TOUS LES PROGRAMMES — Le lecteur de CD/DVD-RW doit recevoir un flux régulier de données lors de l'écriture. Si le flux est interrompu, une erreur peut se produire. Fermez tous les programmes avant de lancer l'écriture sur le CD/DVD-RW.

DÉSACTIVEZ LE MODE VEILLE DANS WINDOWS AVANT DE LANCER L'ÉCRITURE SUR UN CD/DVD-RW — Reportez-vous à la section «Modes de gestion d'énergie» à la page 44 pour plus d'informations sur le mode Veille.

RÉDUISEZ LA VITESSE DE GRAVURE — Consultez les fichiers d'aide de votre logiciel de création de CD ou de DVD.

Si vous ne parvenez pas à éjecter le plateau du lecteur de CD, de CD-RW, de DVD ou de DVD+RW

- 1 Vérifiez que l'ordinateur est éteint.
- 2 Redressez un trombone et insérez l'une de ses extrémités dans le trou d'éjection situé à l'avant du lecteur ; poussez ensuite fermement jusqu'à ce que le plateau soit partiellement éjecté.
- 3 Retirez le plateau avec précaution jusqu'à ce qu'il s'arrête.

Si vous entendez un bruit grinçant ou un raclement inhabituel

- Assurez-vous que ce son n'est pas émis par un programme en cours d'exécution.
- Assurez-vous que le disque est correctement inséré.

Problèmes de disque dur

Laissez l'ordinateur refroidir avant de l'allumer — Un disque dur trop chaud peut empêcher le fonctionnement du système d'exploitation. Laissez l'ordinateur s'acclimater à la température ambiante avant de l'allumer.

LANCEZ LA VÉRIFICATION DU DISQUE —

- 1 Cliquez sur le bouton **Démarrer**, puis sur **Poste de travail**.
- 2 Avec le bouton droit, cliquez sur **Disque local C:**.
- 3 Cliquez sur **Propriétés**.
- 4 Cliquez sur l'onglet **Outils**.
- 5 Sous **Détection d'erreur**, cliquez sur **Vérifier maintenant**.
- 6 Cliquez sur **Analyser et tenter la restauration des secteurs défectueux**.
- 7 Cliquez sur **Démarrer**.

Problèmes liés à la messagerie électronique, au modem ou à Internet

 **PRÉCAUTION** : Avant de commencer toute procédure de cette section, consultez et respectez les consignes de sécurité du *Guide d'information sur le produit*.

 **REMARQUE** : Connectez le modem uniquement à une prise téléphonique analogique. Le modem ne fonctionne pas s'il est connecté à un réseau téléphonique numérique.

VÉRIFIEZ LES PARAMÈTRES DE SÉCURITÉ DE MICROSOFT OUTLOOK® EXPRESS — Si vous n'arrivez pas à ouvrir les pièces jointes à vos messages électroniques :

- 1 Dans Outlook Express, cliquez sur **Outils**, puis sur **Options** et enfin sur **Sécurité**.
- 2 Cliquez sur **Ne pas autoriser l'ouverture ou l'enregistrement des pièces jointes susceptibles de contenir un virus** pour supprimer la coche.

VÉRIFIEZ LA CONNEXION DU CORDON TÉLÉPHONIQUE

INSPECTEZ LA PRISE TÉLÉPHONIQUE

CONNECTEZ DIRECTEMENT LE MODEM À LA PRISE TÉLÉPHONIQUE MURALE

UTILISEZ UNE AUTRE LIGNE TÉLÉPHONIQUE —

- Assurez-vous que la ligne téléphonique est connectée à la prise jack du modem. (La prise jack est reconnaissable à l'étiquette verte ou à l'icône en forme de connecteur qui se trouve à côté d'elle.)
- Insérez le connecteur de ligne téléphonique dans le modem jusqu'à ce que vous entendiez un déclic.
- Déconnectez la ligne téléphonique du modem et connectez-la à un téléphone. Attendez la tonalité.
- Si d'autres appareils téléphoniques partagent cette ligne, par exemple un répondeur téléphonique, un télécopieur, un protecteur de surtension ou un séparateur de ligne, contournez-les et connectez le modem directement à la prise téléphonique murale. Si vous utilisez un câble de 3 m (10 pieds) ou plus, essayez-en un plus court.

EXÉCUTEZ LES DIAGNOSTICS ASSISTANT DU MODEM — Cliquez sur le bouton **Démarrer**, pointez sur **Tous les programmes**, puis cliquez sur **Modem Helper** (Assistant du modem). Suivez les instructions affichées à l'écran pour identifier et résoudre les problèmes liés au modem. (Cette application d'assistance du modem n'est pas disponible sur certains ordinateurs.)

VÉRIFIEZ QUE LE MODEM COMMUNIQUE AVEC WINDOWS —

- 1 Cliquez sur le bouton **Démarrer**, puis sur **Panneau de configuration**.
- 2 Cliquez sur **Imprimantes et autres périphériques**.
- 3 Cliquez sur **Options de modem et téléphonie**.
- 4 Cliquez sur l'onglet **Modems**.
- 5 Cliquez sur le port COM de votre modem.
- 6 Cliquez sur **Propriétés**, puis sur l'onglet **Diagnostics** et ensuite sur **Interroger le modem** pour vérifier que le modem communique avec Windows.

Si toutes les commandes reçoivent des réponses, le modem fonctionne correctement.

VÉRIFIEZ QUE VOUS ÊTES CONNECTÉ À INTERNET — Assurez-vous que vous êtes bien abonné à un fournisseur d'accès Internet. Une fois le programme de messagerie électronique Outlook Express ouvert, cliquez sur **Fichier**. Si la case **Travailler hors connexion** est cochée, décochez-la, puis connectez-vous à Internet. Contactez votre fournisseur d'accès Internet pour obtenir une assistance.

ANALYSEZ VOTRE ORDINATEUR POUR VOIR S'IL CONTIENT DES LOGICIELS ESPIONS — Si vous observez un ralentissement des performances de votre ordinateur, si des fenêtres publicitaires s'affichent fréquemment sur votre écran ou si vous avez des problèmes pour vous connecter sur Internet, votre ordinateur est peut-être infecté par un logiciel espion. Utilisez un programme antivirus qui inclut une protection contre les logiciels espions (une mise à niveau de votre programme sera peut-être nécessaire) afin d'analyser votre ordinateur et de supprimer les logiciels espions. Pour plus d'informations, allez sur le site support.dell.com et lancez une recherche à l'aide du mot clé *espion*.

Messages d'erreur

 **PRÉCAUTION** : Avant de commencer toute procédure de cette section, consultez et respectez les consignes de sécurité du *Guide d'information sur le produit*.

Si le message n'est pas répertorié, consultez la documentation du système d'exploitation ou du programme que vous étiez en train d'utiliser au moment où le message est apparu.

AUXILIARY DEVICE FAILURE (ÉCHEC D'UN PÉRIPHÉRIQUE AUXILIAIRE) — La tablette tactile, la manette ou la souris externe présente peut-être une défaillance. Pour une souris externe, vérifiez la connexion du câble. Activez l'option **Dispositif de pointage** dans le programme de configuration du système (reportez-vous à la section «Utilisation du programme de configuration du système» à la page 175). Si le problème persiste, contactez Dell. Reportez-vous à la section «Pour prendre contact avec Dell» à la page 145.

BAD COMMAND OR FILE NAME (COMMANDE OU NOM DE FICHIER INCORRECT) — Vérifiez que vous avez bien orthographié la commande, mis des espaces à bon escient et utilisé le chemin d'accès correct.

CACHE DISABLED DUE TO FAILURE (CACHE DÉSACTIVÉ EN RAISON D'UNE PANNE) — Le cache interne principal du microprocesseur présente un dysfonctionnement. Contactez Dell. Reportez-vous à la section «Pour prendre contact avec Dell» à la page 145.

CD DRIVE CONTROLLER FAILURE (ÉCHEC DU CONTRÔLEUR DU LECTEUR DE CD) — Le lecteur de CD ne répond pas aux commandes de l'ordinateur. Reportez-vous à la section «Problèmes de lecteur» à la page 89.

DATA ERROR (ERREUR DE DONNÉES) — Le disque dur ne peut pas lire les données. Reportez-vous à la section «Problèmes de lecteur» à la page 89.

DECREASING AVAILABLE MEMORY (MÉMOIRE DISPONIBLE RÉDUITE) — Un ou plusieurs modules de mémoire peuvent être défectueux ou mal fixés. Réinstallez les modules de mémoire et remplacez-les au besoin. Reportez-vous à la section «Mémoire» à la page 125.

DISK C: FAILED INITIALIZATION (ÉCHEC DE L'INITIALISATION DU DISQUE C:) — L'initialisation du disque dur a échoué. Exécutez les tests de disque dur dans Dell Diagnostics. Reportez-vous à la section «Dell Diagnostics» à la page 85.

DRIVE NOT READY (LE LECTEUR N'EST PAS PRÊT) — Le fonctionnement requiert la présence d'un disque dur dans la baie pour pouvoir continuer. Installez un disque dur dans la baie d'unité de disque dur. Reportez-vous à la section «Disque dur» à la page 123.

ERROR READING PCMCIA CARD (ERREUR LORS DE LA LECTURE DE LA CARTE PCMCIA) — L'ordinateur ne peut pas identifier la carte ExpressCard. Réinsérez la carte ou essayez une autre carte. Reportez-vous à la section «ExpressCard» à la page 69.

EXTENDED MEMORY SIZE HAS CHANGED (LA TAILLE DE LA MÉMOIRE ÉTENDUE A CHANGÉ) — La quantité de mémoire enregistrée dans la mémoire vive rémanente (NVRAM) ne correspond pas à la mémoire installée sur l'ordinateur. Redémarrez l'ordinateur. Si l'erreur réapparaît, contactez Dell. Reportez-vous à la section «Pour prendre contact avec Dell» à la page 145.

THE FILE BEING COPIED IS TOO LARGE FOR THE DESTINATION DRIVE (LE FICHIER EN COURS DE COPIE EST TROP VOLUMINEUX POUR LE LECTEUR DE DESTINATION) — Le fichier que vous essayez de copier est trop volumineux pour le disque ou le disque est plein. Essayez de copier le fichier sur un autre disque ou utilisez un disque de capacité plus élevée.

A FILENAME CANNOT CONTAIN ANY OF THE FOLLOWING CHARACTERS: (UN NOM DE FICHIER NE PEUT CONTENIR AUCUN DES CARACTÈRES SUIVANTS :) \ / : * ? " < > | — N'utilisez pas ces caractères lorsque vous nommez un fichier.

GATE A20 FAILURE (ÉCHEC GATE A20) — Un module de mémoire est peut-être mal fixé. Réinstallez les modules de mémoire et remplacez-les au besoin. Reportez-vous à la section «Mémoire» à la page 125.

GENERAL FAILURE (ERREUR GÉNÉRALE) — Le système d'exploitation ne peut pas exécuter la commande. Ce message est généralement suivi d'informations spécifiques — par exemple, `Printer out of paper` (l'imprimante manque de papier). Effectuez l'action corrective appropriée.

HARD-DISK DRIVE CONFIGURATION ERROR (ERREUR DE CONFIGURATION DU DISQUE DUR) — L'ordinateur ne peut pas identifier le type de disque. Éteignez l'ordinateur, retirez le disque dur (reportez-vous à la section «Disque dur» à la page 123) et amorcez l'ordinateur à partir d'un CD. Éteignez ensuite l'ordinateur, réinstallez le disque dur et redémarrez. Exécutez les tests de disque dur dans Dell Diagnostics (reportez-vous à la section «Dell Diagnostics» à la page 85).

HARD-DISK DRIVE CONTROLLER FAILURE 0 (ÉCHEC DU CONTRÔLEUR DE DISQUE DUR 0) — Le disque dur ne répond pas aux commandes de l'ordinateur. Éteignez l'ordinateur, retirez le disque dur (reportez-vous à la section «Disque dur» à la page 123) et amorcez l'ordinateur à partir d'un CD. Éteignez ensuite l'ordinateur, réinstallez le disque dur et redémarrez. Si le problème persiste, essayez avec un autre disque. Exécutez les tests de disque dur dans Dell Diagnostics (reportez-vous à la section «Dell Diagnostics» à la page 85).

HARD-DISK DRIVE FAILURE (ÉCHEC DE DISQUE DUR) — Le disque dur ne répond pas aux commandes de l'ordinateur. Éteignez l'ordinateur, retirez le disque dur (reportez-vous à la section «Disque dur» à la page 123) et amorcez l'ordinateur à partir d'un CD. Éteignez ensuite l'ordinateur, réinstallez le disque dur et redémarrez. Si le problème persiste, essayez avec un autre disque. Exécutez les tests de disque dur dans Dell Diagnostics (reportez-vous à la section «Dell Diagnostics» à la page 85).

HARD-DISK DRIVE READ FAILURE (ÉCHEC DE LECTURE DE DISQUE DUR) — Le disque dur est peut-être défectueux. Éteignez l'ordinateur, retirez le disque dur (reportez-vous à la section «Disque dur» à la page 123) et amorcez l'ordinateur à partir d'un CD. Éteignez ensuite l'ordinateur, réinstallez le disque dur et redémarrez. Si le problème persiste, essayez avec un autre disque. Exécutez les tests de disque dur dans Dell Diagnostics (reportez-vous à la section «Dell Diagnostics» à la page 85).

INSERT BOOTABLE MEDIA (INTROUISEZ UN SUPPORT AMORÇABLE) — Le système d'exploitation tente de s'amorcer sur un CD non amorçable. Introduisez un CD amorçable.

INVALID CONFIGURATION INFORMATION-PLEASE RUN SYSTEM SETUP PROGRAM (INFORMATIONS DE CONFIGURATION NON VALIDES, EXÉCUTEZ LE PROGRAMME DE CONFIGURATION DU SYSTÈME) — Les informations de configuration du système ne correspondent pas à la configuration matérielle. C'est après l'installation d'un module de mémoire que ce message est le plus susceptible d'apparaître. Corrigez les options appropriées dans le programme de configuration du système (reportez-vous à la section «Utilisation du programme de configuration du système» à la page 175).

KEYBOARD CLOCK LINE FAILURE (ÉCHEC DE LA LIGNE DE L'HORLOGE CLAVIER) — Pour les claviers externes, vérifiez la connexion du câble. Lancez le test Keyboard Controller (Contrôleur de clavier) dans Dell Diagnostics (reportez-vous à la section «Dell Diagnostics» à la page 85).

KEYBOARD CONTROLLER FAILURE (ÉCHEC DU CONTRÔLEUR DE CLAVIER) — Pour les claviers externes, vérifiez la connexion du câble. Redémarrez l'ordinateur et évitez de toucher le clavier ou la souris durant la procédure d'amorçage. Exécutez le test du contrôleur de clavier dans Dell Diagnostics (reportez-vous à la section «Dell Diagnostics» à la page 85).

KEYBOARD DATA LINE FAILURE (ÉCHEC DE LA LIGNE DE DONNÉES DU CLAVIER) — Pour les claviers externes, vérifiez la connexion du câble. Exécutez le test du contrôleur de clavier dans Dell Diagnostics (reportez-vous à la section «Dell Diagnostics» à la page 85).

KEYBOARD STUCK KEY FAILURE (TOUCHE DU CLAVIER BLOQUÉE) — Pour les pavés numériques et les claviers externes, vérifiez la connexion du câble. Redémarrez l'ordinateur et évitez de toucher le clavier ou les touches durant la procédure d'amorçage. Lancez le test Stuck Key (Touche coincée) dans Dell Diagnostics (reportez-vous à la section «Dell Diagnostics» à la page 85).

DU CONTENU SOUS LICENCE N'EST PAS ACCESSIBLE PAR MEDIADIRECT — Dell MediaDirect™ ne peut pas vérifier les restrictions de droits numériques (DRM) du fichier, il est donc impossible de lire le fichier. Reportez-vous à la section «Problèmes Dell MediaDirect» à la page 100.

MEMORY ADDRESS LINE FAILURE AT ADDRESS, READ VALUE EXPECTING VALUE (ÉCHEC DE LA LIGNE D'ADRESSE MÉMOIRE À CETTE ADRESSE, VALEUR LUE VALEUR ATTENDUE) — Un module de mémoire est peut-être défectueux ou mal fixé. Réinstallez les modules de mémoire et remplacez-les au besoin (reportez-vous à la section «Mémoire» à la page 125).

MEMORY ALLOCATION ERROR (ERREUR D'ALLOCATION DE MÉMOIRE) — Le logiciel que vous voulez utiliser est en conflit avec le système d'exploitation ou un autre programme ou utilitaire. Éteignez l'ordinateur, patientez 30 secondes, puis redémarrez-le. Essayez d'utiliser le programme de nouveau. Si le message d'erreur réapparaît, consultez la documentation du logiciel.

MEMORY DATA LINE FAILURE AT ADDRESS, READ VALUE EXPECTING VALUE (ÉCHEC DE LA LIGNE DE DONNÉES À CETTE ADRESSE, VALEUR LUE VALEUR ATTENDUE) — Un module de mémoire est peut-être défectueux ou mal fixé. Réinstallez les modules de mémoire et remplacez-les au besoin (reportez-vous à la section «Mémoire» à la page 125).

MEMORY DOUBLE WORD LOGIC FAILURE AT ADDRESS, READ VALUE EXPECTING VALUE (ÉCHEC DE LA LOGIQUE DOUBLE MOT À CETTE ADRESSE, VALEUR LUE VALEUR ATTENDUE) — Un module de mémoire est peut-être défectueux ou mal fixé. Réinstallez les modules de mémoire et remplacez-les au besoin (reportez-vous à la section «Mémoire» à la page 125).

MEMORY ODD/EVEN LOGIC FAILURE AT ADDRESS, READ VALUE EXPECTING VALUE (ÉCHEC DE LA LOGIQUE PAIR/IMPAIR À CETTE ADRESSE, VALEUR LUE VALEUR ATTENDUE) — Un module de mémoire est peut-être défectueux ou mal fixé. Réinstallez les modules de mémoire et remplacez-les au besoin (reportez-vous à la section «Mémoire» à la page 125).

MEMORY WRITE/READ FAILURE AT ADDRESS, READ VALUE EXPECTING VALUE (ÉCHEC DE LECTURE/ÉCRITURE À CETTE ADRESSE, VALEUR LUE VALEUR ATTENDUE) — Un module de mémoire est peut-être défectueux ou mal fixé. Réinstallez les modules de mémoire et remplacez-les au besoin (reportez-vous à la section «Mémoire» à la page 125).

NO BOOT DEVICE AVAILABLE (AUCUN PÉRIPHÉRIQUE D'AMORÇAGE N'EST DISPONIBLE) — L'ordinateur ne peut pas trouver le disque dur. Si le disque dur est votre périphérique d'amorçage, assurez-vous qu'il est installé, bien en place et partitionné comme périphérique d'amorçage.

NO BOOT SECTOR ON HARD DRIVE (AUCUN SECTEUR D'AMORÇAGE SUR LE DISQUE DUR) — Le système d'exploitation est peut-être endommagé. Contactez Dell. Reportez-vous à la section «Pour prendre contact avec Dell» à la page 145.

NO TIMER TICK INTERRUPT (AUCUNE INTERRUPTION DE TIC D'HORLOGE) — Une puce de la carte système présente peut-être un dysfonctionnement. Exécutez les tests de l'ensemble du système dans Dell Diagnostics (reportez-vous à la section «Dell Diagnostics» à la page 85).

NOT ENOUGH MEMORY OR RESOURCES. EXIT SOME PROGRAMS AND TRY AGAIN (MÉMOIRE OU RESSOURCES INSUFFISANTES. FERMEZ DES PROGRAMMES ET RÉESSEYEZ) — Trop d'applications sont ouvertes. Fermez toutes les fenêtres et ouvrez le programme de votre choix.

OPERATING SYSTEM NOT FOUND (SYSTÈME D'EXPLOITATION INTROUVABLE) — Réinstallez le disque dur (reportez-vous à la section «Disque dur» à la page 123). Si le problème persiste, contactez Dell. Reportez-vous à la section «Pour prendre contact avec Dell» à la page 145.

OPTIONAL ROM BAD CHECKSUM (MAUVAIS TOTAL DE CONTRÔLE DE LA ROM FACULTATIVE) — La mémoire ROM optionnelle présente peut-être un dysfonctionnement. Contactez Dell. Reportez-vous à la section «Pour prendre contact avec Dell» à la page 145.

A REQUIRED .DLL FILE WAS NOT FOUND (UN FICHIER .DLL REQUIS EST INTROUVABLE) — Il manque un fichier essentiel au programme que vous essayez d'ouvrir. Supprimez, puis réinstallez le programme.

- 1 Cliquez sur le bouton **Démarrer**, puis sur **Panneau de configuration**.
- 2 Cliquez sur **Ajout/Suppression de programmes**.
- 3 Sélectionnez le programme à supprimer.
- 4 Cliquez sur **Supprimer** ou **Modifier/Supprimer** et suivez les invites.
- 5 Reportez-vous à la documentation du programme pour obtenir les instructions d'installation.

SECTOR NOT FOUND (SECTEUR INTROUVABLE) — Le système d'exploitation ne parvient pas à trouver un secteur sur le disque dur. Votre disque dur contient probablement un secteur défectueux ou une table d'allocation de fichiers (FAT) endommagée. Exécutez l'utilitaire de vérification des erreurs Windows pour vérifier la structure des fichiers du disque dur. Reportez-vous au Centre d'aide et de support Windows pour des instructions. Pour accéder au Centre d'aide et de support, reportez-vous à la section «Centre d'aide et de support de Windows» à la page 14. Si un grand nombre de secteurs sont défectueux, sauvegardez les données (si vous le pouvez), puis reformatez le disque dur.

SEEK ERROR (ERREUR DE RECHERCHE) — Le système d'exploitation ne parvient pas à trouver une piste particulière sur le disque dur.

SHUTDOWN FAILURE (ÉCHEC DE L'ARRÊT) — Une puce de la carte système présente peut-être un dysfonctionnement. Exécutez les tests de l'ensemble du système dans Dell Diagnostics (reportez-vous à la section «Dell Diagnostics» à la page 85).

TIME-OF-DAY CLOCK LOST POWER (PERTE D'ALIMENTATION DE L'HORLOGE MACHINE) — Les paramètres de configuration du système sont corrompus. Connectez votre ordinateur à une prise secteur pour charger la batterie. Si le problème persiste, essayez de restaurer les données en accédant au programme de configuration du système. Puis quittez immédiatement le programme. Reportez-vous à la section «Utilisation du programme de configuration du système» à la page 175. Si le message réapparaît, contactez Dell. Reportez-vous à la section «Pour prendre contact avec Dell» à la page 145.

TIME-OF-DAY CLOCK STOPPED (ARRÊT DE L'HORLOGE MACHINE) — La batterie de réserve qui alimente les paramètres de configuration du système nécessite peut-être d'être rechargée. Connectez votre ordinateur à une prise secteur pour charger la batterie. Si le problème persiste, contactez Dell. Reportez-vous à la section «Pour prendre contact avec Dell» à la page 145.

TIME-OF-DAY NOT SET-PLEASE RUN THE SYSTEM SETUP PROGRAM (L'HEURE N'EST PAS CONFIGURÉE, EXÉCUTEZ LE PROGRAMME DE CONFIGURATION DU SYSTÈME) — L'heure ou la date du programme de configuration du système ne correspond pas à l'horloge du système. Corrigez les paramètres des options **Date** et **Heure**. Reportez-vous à la section «Utilisation du programme de configuration du système» à la page 175.

TIMER CHIP COUNTER 2 FAILED (ÉCHEC DU COMPTEUR 2 DE LA PUCE D'HORLOGE) — Une puce de la carte système présente peut-être un dysfonctionnement. Exécutez les tests de l'ensemble du système dans Dell Diagnostics (reportez-vous à la section «Dell Diagnostics» à la page 85).

UNEXPECTED INTERRUPT IN PROTECTED MODE (INTERRUPTION INATTENDUE EN MODE PROTÉGÉ) — Le contrôleur du clavier présente peut-être un dysfonctionnement ou un module de mémoire est mal fixé. Exécutez les tests de la mémoire système dans Dell Diagnostics (reportez-vous à la section «Dell Diagnostics» à la page 85).

X:\ IS NOT ACCESSIBLE. THE DEVICE IS NOT READY (X:\ N'EST PAS ACCESSIBLE. LE PÉRIPHÉRIQUE N'EST PAS PRÊT) — Insérez une disquette dans le lecteur et réessayez.

WARNING: BATTERY IS CRITICALLY LOW (AVERTISSEMENT : LE NIVEAU DE CHARGE DE LA BATTERIE EST CRITIQUE) — La batterie est pratiquement déchargée. Remplacez la batterie ou branchez l'ordinateur sur une prise secteur. Sinon, activez le mode Mise en veille prolongée ou éteignez l'ordinateur.

Problèmes de carte ExpressCard

 **PRÉCAUTION** : Avant de commencer toute procédure de cette section, consultez et respectez les consignes de sécurité du *Guide d'information sur le produit*.

VÉRIFIEZ LA CARTE EXPRESSCARD — Assurez-vous que la carte ExpressCard est correctement insérée dans le connecteur.

VÉRIFIEZ QUE LA CARTE EST RECONNUE PAR WINDOWS — Double-cliquez sur l'icône **Supprimer le périphérique** en toute sécurité dans la barre des tâches Windows. Vérifiez que la carte est répertoriée.

SI VOUS RENCONTREZ DES PROBLÈMES AVEC UNE CARTE EXPRESSCARD FOURNIE PAR DELL — Contactez Dell. Reportez-vous à la section «Pour prendre contact avec Dell» à la page 145. Pour les cartes haut débit mobile ExpressCard (WWAN), reportez-vous aussi à «Haut débit mobile (réseau sans fil étendu [WWAN])» à la page 102.

SI VOUS RENCONTREZ DES PROBLÈMES AVEC UNE CARTE EXPRESSCARD NON FOURNIE PAR DELL — Contactez le fabricant de la carte ExpressCard.

Problèmes de périphérique IEEE 1394

 **PRÉCAUTION** : Avant de commencer toute procédure de cette section, consultez et respectez les consignes de sécurité du *Guide d'information sur le produit*.

ASSUREZ-VOUS QUE LE PÉRIPHÉRIQUE IEEE 1394 EST RECONNU PAR WINDOWS —

- 1 Cliquez sur le bouton **Démarrer**, puis sur **Panneau de configuration**.
- 2 Cliquez sur **Imprimantes et autres périphériques**.

Si votre périphérique IEEE 1394 est répertorié, Windows le reconnaît.

SI VOUS RENCONTREZ DES PROBLÈMES AVEC UN PÉRIPHÉRIQUE IEEE 1394 FOURNI PAR DELL — Contactez Dell ou le fabricant du périphérique IEEE 1394. Reportez-vous à la section «Pour prendre contact avec Dell» à la page 145.

SI VOUS RENCONTREZ DES PROBLÈMES AVEC UN PÉRIPHÉRIQUE IEEE 1394 NON FOURNI PAR DELL — Contactez Dell ou le fabricant du périphérique IEEE 1394. Reportez-vous à la section «Pour prendre contact avec Dell» à la page 145.

ASSUREZ-VOUS QUE LE PÉRIPHÉRIQUE IEEE 1394 EST CORRECTEMENT INSÉRÉ DANS LE CONNECTEUR

Problèmes de clavier

 **PRÉCAUTION** : Avant de commencer toute procédure de cette section, consultez et respectez les consignes de sécurité du *Guide d'information sur le produit*.

 **REMARQUE** : Utilisez le clavier intégré lorsque vous exécutez Dell Diagnostics ou le programme de configuration du système. Lorsque vous connectez un clavier externe, le clavier intégré reste entièrement opérationnel.

Problèmes liés au clavier externe

 **REMARQUE** : Lorsque vous connectez un clavier externe, le clavier intégré reste entièrement opérationnel.

VÉRIFIEZ LE CÂBLE DU CLAVIER — Éteignez l'ordinateur. Déconnectez le câble du clavier, vérifiez s'il n'est pas endommagé et reconnectez-le fermement.

Si vous utilisez un câble d'extension pour clavier, déconnectez-le et branchez le clavier directement sur l'ordinateur.

VÉRIFIEZ LE CLAVIER EXTERNE —

- 1 Éteignez l'ordinateur, patientez une minute, puis rallumez-le.
- 2 Vérifiez que les voyants des touches Verr num, Verr maj et Arrêt défil du clavier clignotent pendant le processus d'amorçage.
- 3 Sur le bureau Windows, cliquez sur le bouton **Démarrer**, pointez sur **Programmes**→ **Accessoires**, puis cliquez sur **Bloc-notes**.
- 4 Entrez quelques caractères à l'aide du clavier externe et vérifiez qu'ils s'affichent correctement.
Si vous ne parvenez pas à effectuer ces vérifications, votre clavier externe est probablement défectueux.

POUR VOUS ASSURER QUE LE PROBLÈME VIENT BIEN DU CLAVIER EXTERNE, VÉRIFIEZ LE CLAVIER INTÉGRÉ —

- 1 Éteignez l'ordinateur.
- 2 Déconnectez le clavier externe.
- 3 Allumez l'ordinateur.
- 4 Sur le bureau Windows, cliquez sur le bouton **Démarrer**, pointez sur **Programmes**→ **Accessoires**, puis cliquez sur **Bloc-notes**.
- 5 Tapez quelques caractères à l'aide du clavier intégré et vérifiez qu'ils s'affichent à l'écran.

Si les caractères s'affichent maintenant alors qu'ils ne s'affichaient pas avec le clavier externe, ce dernier est probablement défectueux. Contactez Dell. Reportez-vous à la section «Pour prendre contact avec Dell» à la page 145.

EXÉCUTEZ LES TESTS DE DIAGNOSTIC DU CLAVIER — Exécutez les tests Claviers compatibles PC-AT dans Dell Diagnostics (reportez-vous à la section «Dell Diagnostics» à la page 85). Si les tests montrent que le clavier externe est défectueux, contactez Dell. Reportez-vous à la section «Pour prendre contact avec Dell» à la page 145.

Caractères imprévus

DÉSACTIVEZ LE PAVÉ NUMÉRIQUE — Appuyez sur <Verr num> pour désactiver le pavé numérique s'il affiche des chiffres au lieu de lettres. Vérifiez que le voyant de verrouillage numérique n'est pas allumé.

Problèmes de blocage et problèmes logiciels



PRÉCAUTION : Avant de commencer toute procédure de cette section, consultez et respectez les consignes de sécurité du *Guide d'information sur le produit*.

L'ordinateur ne démarre pas

ASSUREZ-VOUS QUE L'ADAPTATEUR SECTEUR EST SOLIDEMENT BRANCHÉ SUR L'ORDINATEUR ET SUR LA PRISE SECTEUR

L'ordinateur ne répond plus



AVIS : Vous pouvez perdre des données si vous n'arrivez pas à arrêter correctement le système d'exploitation.

ÉTEIGNEZ L'ORDINATEUR — Si vous n'obtenez aucune réponse lorsque vous appuyez sur une touche du clavier ou lorsque vous déplacez la souris, appuyez sur le bouton d'alimentation et maintenez-le enfoncé pendant au moins 8 à 10 secondes jusqu'à ce que l'ordinateur s'éteigne. Redémarrez l'ordinateur.

Un programme ne répond plus ou se bloque plusieurs fois

FIN DU PROGRAMME —

- 1 Appuyez simultanément sur <Ctrl><Maj><Echap>.
- 2 Cliquez sur l'onglet **Applications** et sélectionnez le programme qui ne répond plus.
- 3 Cliquez sur **Fin de tâche**.



REMARQUE : Le programme chkdsk peut se lancer au redémarrage de l'ordinateur. Suivez les instructions qui s'affichent à l'écran.

CONSULTEZ LA DOCUMENTATION DU LOGICIEL — Le cas échéant, supprimez, puis réinstallez le programme. La documentation de tout logiciel, la disquette ou le CD qui l'accompagne incluent généralement des instructions d'installation.

Un programme est conçu pour une version antérieure du système d'exploitation Microsoft® Windows®

EXÉCUTEZ L'ASSISTANT COMPATIBILITÉ DES PROGRAMMES — L'Assistant Compatibilité des programmes permet de configurer un programme pour qu'il fonctionne dans un environnement similaire aux environnements de systèmes d'exploitation autres que Windows XP.

- 1 Cliquez sur le bouton **Démarrer**, pointez sur **Programmes**→ **Accessoires**, puis cliquez sur **Assistant Compatibilité des programmes**.
- 2 Dans l'écran d'accueil, cliquez sur **Suivant**.
- 3 Suivez les instructions qui s'affichent à l'écran.

Un écran bleu uni apparaît

ÉTEIGNEZ L'ORDINATEUR — Si vous n'obtenez aucune réponse lorsque vous appuyez sur une touche du clavier ou lorsque vous déplacez la souris, appuyez sur le bouton d'alimentation et maintenez-le enfoncé pendant au moins 8 à 10 secondes jusqu'à ce que l'ordinateur s'éteigne. Redémarrez l'ordinateur.

Problèmes Dell MediaDirect

CONSULTEZ LE FICHIER D'AIDE DELL MEDIADIRECT POUR PLUS D'INFORMATIONS — Cliquez sur l'icône ? en bas de l'écran Dell MediaDirect pour accéder à l'aide.

POUR LIRE DES FILMS AVEC DELL MEDIADIRECT, VOUS DEVEZ DISPOSER D'UN LECTEUR DE DVD ET DU LOGICIEL DELL DVD PLAYER — Si vous avez acheté un lecteur de DVD avec votre ordinateur, ce logiciel doit déjà être installé.

PROBLÈMES DE QUALITÉ VIDÉO — Désactivez l'option **Accélération matérielle**. Cette fonctionnalité tire parti de traitements spéciaux dans certaines cartes graphiques pour réduire la charge du processeur lors de la lecture de DVD et de certains types de fichiers vidéo.

LECTURE DE CERTAINS FICHIERS MÉDIA IMPOSSIBLE — Dell MediaDirect permet d'accéder à des fichiers situés en dehors de l'environnement du système d'exploitation Windows XP, donc l'accès à des contenus sous licence est restreint. Les contenus sous licence sont des contenus numériques protégés par des droits numériques (DRM). L'environnement Dell MediaDirect ne peut pas vérifier les restrictions DRM, donc il est impossible de lire les fichiers protégés sous licence. Les fichiers vidéo et musicaux sous licence sont signalés par une icône de verrou. Vous pouvez accéder aux fichiers sous licence dans l'environnement du système d'exploitation Windows XP.

RÉGLAGE DES PARAMÈTRES DE COULEUR POUR LES FILMS CONTENANT DES SCÈNES TROP SOMBRES OU TROP LUMINEUSES — Cliquez sur **EagleVision** pour utiliser une technologie d'amélioration vidéo permettant de détecter le contenu vidéo pour ajuster dynamiquement les réglages de luminosité/contraste/saturation.



AVIS : Il est impossible de réinstaller Dell MediaDirect si vous formatez volontairement le disque dur. Prenez contact avec Dell pour assistance. Reportez-vous à la section «Pour prendre contact avec Dell» à la page 145.

Autres problèmes logiciels

CONSULTEZ LA DOCUMENTATION DU LOGICIEL OU CONTACTEZ LE FABRICANT POUR OBTENIR DES INFORMATIONS DE DÉPANNAGE —

- Assurez-vous que le programme est compatible avec le système d'exploitation installé sur votre ordinateur.
- Assurez-vous que l'ordinateur est conforme aux exigences matérielles requises pour que le logiciel fonctionne. Reportez-vous à la documentation du logiciel pour plus d'informations.
- Assurez-vous que le programme est correctement installé et configuré.
- Assurez-vous que les pilotes de périphérique n'entrent pas en conflit avec le programme.
- Le cas échéant, supprimez, puis réinstallez le programme.

SAUVEGARDEZ IMMÉDIATEMENT VOS FICHIERS

UTILISEZ UN PROGRAMME DE RECHERCHE DES VIRUS POUR VÉRIFIER LE DISQUE DUR, LES DISQUETTES OU LES CD ENREGISTREZ LES FICHIERS OUVERTS ET QUITTEZ TOUS LES PROGRAMMES, PUIS ÉTEIGNEZ L'ORDINATEUR PAR LE MENU Démarrer

ANALYSEZ VOTRE ORDINATEUR POUR VOIR S'IL CONTIENT DES LOGICIELS ESPIONS — Si vous observez un ralentissement des performances de votre ordinateur, si des fenêtres publicitaires s'affichent fréquemment sur votre écran ou si vous avez des problèmes pour vous connecter sur Internet, votre ordinateur est peut-être infecté par un logiciel espion. Utilisez un programme antivirus qui inclut une protection contre les logiciels espions (une mise à niveau de votre programme sera peut-être nécessaire) afin d'analyser votre ordinateur et de supprimer les logiciels espions. Pour plus d'informations, allez sur le site support.dell.com et lancez une recherche à l'aide du mot clé *espion*.

EXÉCUTEZ DELL DIAGNOSTICS — Si tous les tests s'exécutent correctement, la condition d'erreur est liée à un problème logiciel. Reportez-vous à la section «Dell Diagnostics» à la page 85.

Problèmes de mémoire

 **PRÉCAUTION** : Avant de commencer toute procédure de cette section, consultez et respectez les consignes de sécurité du *Guide d'information sur le produit*.

SI LE MESSAGE «MÉMOIRE INSUFFISANTE» S'AFFICHE —

- Enregistrez et fermez tous les fichiers ouverts et quittez tous les programmes en cours d'exécution que vous n'utilisez pas pour voir si cela permet de résoudre le problème.
- Consultez la documentation du logiciel pour prendre connaissance des besoins en mémoire minimum. Si nécessaire, installez de la mémoire supplémentaire (reportez-vous à la section «Mémoire» à la page 125).
- Réinstallez les modules de mémoire pour vous assurer que votre ordinateur communique correctement avec la mémoire (reportez-vous à la section «Mémoire» à la page 125).
- Exécutez Dell Diagnostics (reportez-vous à la section «Dell Diagnostics» à la page 85).

SI VOUS RENCONTREZ D'AUTRES PROBLÈMES DE MÉMOIRE —

- Réinstallez les modules de mémoire pour vous assurer que votre ordinateur communique correctement avec la mémoire (reportez-vous à la section «Mémoire» à la page 125).
- Assurez-vous de suivre les consignes d'installation de la mémoire (reportez-vous à la section «Mémoire» à la page 125).
- Exécutez Dell Diagnostics (reportez-vous à la section «Dell Diagnostics» à la page 85).

Problèmes de réseau

 **PRÉCAUTION** : Avant de commencer toute procédure de cette section, consultez et respectez les consignes de sécurité du *Guide d'information sur le produit*.

VÉRIFIEZ LE CONNECTEUR DU CÂBLE DE RÉSEAU — Assurez-vous que le câble de réseau est correctement inséré dans le connecteur réseau situé à l'arrière de l'ordinateur et dans la prise réseau.



VÉRIFIEZ LES VOYANTS DU RÉSEAU SUR LE CONNECTEUR RÉSEAU — Si aucun voyant ne s'allume, cela signifie qu'il n'y a pas de communication avec le réseau. Remplacez le câble de réseau.

REDÉMARREZ L'ORDINATEUR ET RECONNECTEZ-VOUS AU RÉSEAU

VÉRIFIEZ LES PARAMÈTRES DU RÉSEAU — Contactez l'administrateur de réseau pour qu'il vérifie vos paramètres et le fonctionnement du réseau.

Haut débit mobile (réseau sans fil étendu [WWAN])

 **REMARQUE** : Le Guide de l'utilisateur du programme Dell Mobile Broadband Card Utility et le Guide de l'utilisateur de la carte ExpressCard haut débit mobile sont accessibles par le Centre d'aide et de support Windows. Pour accéder au Centre d'aide et de support, reportez-vous à la section «Centre d'aide et de support de Windows» à la page 14. Vous pouvez aussi télécharger le Guide de l'utilisateur du programme Dell Mobile Broadband Card Utility sur support.dell.com.

 **REMARQUE** : L'icône  apparaît dans la zone de notification si un périphérique Dell WWAN est installé sur l'ordinateur. Double-cliquez sur l'icône pour lancer le programme.

ACTIVATION DE LA CARTE EXPRESSCARD HAUT DÉBIT MOBILE — Vous devez activer la carte ExpressCard haut débit mobile avant de vous connecter au réseau. Positionnez la souris sur l'icône  de la zone de notification pour vérifier l'état de la connexion. Si la carte n'est pas activée, suivez les instructions d'activation du programme de la carte haut débit mobile Dell. Pour accéder au programme, double-cliquez sur l'icône  de la barre des tâches, en bas à droite de l'écran. Si votre carte ExpressCard n'est pas de marque Dell, consultez les instructions du fabricant de cette carte.

VÉRIFIEZ L'ÉTAT DE LA CONNEXION DANS LE PROGRAMME DE LA CARTE HAUT DÉBIT MOBILE DELL — Double-cliquez sur l'icône  pour lancer le programme de la carte haut débit mobile Dell. Vérifiez l'état dans la fenêtre principale :

- **No card detected** (Carte non détectée) — Redémarrez l'ordinateur et relancez le programme de la carte haut débit mobile Dell.
- **Check your WWAN service** (Vérifiez vos services WWAN) — Contactez votre fournisseur de services de téléphonie mobile pour vérifier votre abonnement et les services inclus.

Problèmes d'alimentation

 **PRÉCAUTION** : Avant de commencer toute procédure de cette section, consultez et respectez les consignes de sécurité du *Guide d'information sur le produit*.

VÉRIFIEZ LE VOYANT D'ALIMENTATION — Lorsque le voyant d'alimentation est allumé ou lorsqu'il clignote, l'ordinateur est sous tension. Si le voyant clignote, l'ordinateur est en mode Veille — appuyez sur le bouton d'alimentation pour quitter le mode Veille. Si le voyant est éteint, appuyez sur le bouton d'alimentation pour allumer l'ordinateur.

 **REMARQUE** : Pour plus d'informations sur le mode Veille, reportez-vous à la section «Modes de gestion d'énergie» à la page 44.

CHARGEZ LA BATTERIE — Il se peut que la batterie soit déchargée.

- 1 Réinstallez la batterie.
- 2 Utilisez l'adaptateur secteur pour connecter votre ordinateur à une prise secteur.
- 3 Allumez l'ordinateur.

 **REMARQUE** : L'autonomie de la batterie (la période durant laquelle la batterie reste chargée) diminue avec le temps. Selon la fréquence d'utilisation et les conditions de fonctionnement de la batterie, il est possible que vous deviez en acheter une autre au cours de la durée de vie de votre ordinateur.

VÉRIFIEZ LE VOYANT D'ÉTAT DE LA BATTERIE — Si le voyant d'état de la batterie clignote en orange ou est orange et fixe, la batterie est peu chargée ou complètement déchargée. Connectez l'ordinateur à une prise secteur.

Si le voyant d'état de la batterie est alternativement vert et orange et clignote, la batterie est trop chaude pour démarrer le processus de recharge. Éteignez l'ordinateur, déconnectez-le de la prise secteur et laissez-le refroidir, ainsi que la batterie, jusqu'à ce qu'ils atteignent la température ambiante.

Si le voyant d'état de la batterie est vert et clignote rapidement, il se peut que la batterie soit défectueuse. Contactez Dell. Reportez-vous à la section «Pour prendre contact avec Dell» à la page 145.

VÉRIFIEZ LA TEMPÉRATURE DE LA BATTERIE — Si la température de la batterie est inférieure à 0°C (32°F), l'ordinateur ne démarrera pas.

TESTEZ LA PRISE SECTEUR — Assurez-vous que la prise secteur fonctionne en la testant à l'aide d'un autre appareil, une lampe par exemple.

VÉRIFIEZ L'ADAPTATEUR SECTEUR — Vérifiez les connexions du câble de l'adaptateur secteur. Si l'adaptateur secteur est muni d'un voyant, assurez-vous que ce dernier est allumé.

CONNECTEZ L'ORDINATEUR DIRECTEMENT À UNE PRISE SECTEUR — Contournez les protecteurs de surtension, les rampes d'alimentation et les rallonges de câble pour vérifier que l'ordinateur est sous tension.

ÉLIMINEZ LES SOURCES POTENTIELLES D'INTERFÉRENCES — Éteignez les ventilateurs, les lampes fluorescentes ou halogènes ou tout autre appareil se trouvant à proximité.

RÉGLEZ LES PROPRIÉTÉS DE L'ALIMENTATION — Reportez-vous à la section «Modes de gestion d'énergie» à la page 44.

REMETTEZ EN PLACE LES MODULES DE MÉMOIRE — Si le voyant d'alimentation de l'ordinateur est allumé mais que l'écran reste vide, réinstallez les modules de mémoire (reportez-vous à la section «Mémoire» à la page 125).

Vérification de la puissance de l'alimentation

Votre ordinateur est conçu pour utiliser l'adaptateur CA 65 W ; pour optimiser les performances vous pouvez utiliser l'adaptateur CA 90 W en option. L'utilisation de l'adaptateur CA 90 W peut réduire la durée de charge de la batterie de l'ordinateur.

Problèmes d'imprimante



PRÉCAUTION : Avant de commencer toute procédure de cette section, consultez et respectez les consignes de sécurité du *Guide d'information sur le produit*.



REMARQUE : Si vous avez besoin d'une assistance technique pour votre imprimante, contactez le fabricant.

VÉRIFIEZ QUE L'IMPRIMANTE EST ALLUMÉE

VÉRIFIEZ LES CONNEXIONS DES CÂBLES DE L'IMPRIMANTE —

- Consultez la documentation de l'imprimante pour obtenir des informations sur la connexion des câbles.
- Assurez-vous que les câbles de l'imprimante sont solidement connectés à l'imprimante et à l'ordinateur.

TESTEZ LA PRISE SECTEUR — Assurez-vous que la prise secteur fonctionne en la testant à l'aide d'un autre appareil, une lampe par exemple.

VÉRIFIEZ QUE L'IMPRIMANTE EST RECONNUE PAR WINDOWS —

- 1 Cliquez sur le bouton **Démarrer**, sur **Panneau de configuration**, puis sur **Imprimantes et autres périphériques**.
- 2 Cliquez sur **Afficher les imprimantes ou les télécopieurs installés**.
Si l'imprimante apparaît dans la liste, cliquez avec le bouton droit sur l'icône la représentant.
- 3 Cliquez sur **Propriétés**, puis sur l'onglet **Ports**. Pour une imprimante parallèle, vérifiez que le réglage **Impression sur les ports suivants** : est sur **LPT1 (Port imprimante)**. Pour une imprimante parallèle, vérifiez que le réglage **Impression sur les ports suivants** : est sur **USB**.

RÉINSTALLATION DU PILOTE DE L'IMPRIMANTE — Pour obtenir des instructions, reportez-vous à la documentation de l'imprimante

Problèmes de scanner

 **PRÉCAUTION** : Avant de commencer toute procédure de cette section, consultez et respectez les consignes de sécurité du *Guide d'information sur le produit*.

 **REMARQUE** : Si vous avez besoin d'une assistance technique pour votre scanner, contactez le fabricant.

CONSULTEZ LA DOCUMENTATION DE L'IMPRIMANTE — Reportez-vous à la documentation de l'imprimante pour obtenir des informations de configuration et de dépannage.

CONSULTEZ LA DOCUMENTATION DU SCANNER — Reportez-vous à la documentation du scanner pour obtenir des informations de configuration et de dépannage.

DÉVERROUILLEZ LE SCANNER — Vérifiez que votre scanner est déverrouillé s'il comporte un bouton ou une languette de verrouillage.

REDÉMARREZ L'ORDINATEUR ET RÉESSEYER

VÉRIFIEZ LES CONNEXIONS DES CÂBLES —

- Consultez la documentation du scanner pour obtenir des informations sur la connexion des câbles.
- Assurez-vous que les câbles du scanner sont solidement connectés au scanner et à l'ordinateur.

VÉRIFIEZ QUE LE SCANNER EST RECONNU PAR MICROSOFT WINDOWS —

- 1 Cliquez sur le bouton **Démarrer**, sur **Panneau de configuration**, puis sur **Imprimantes et autres périphériques**.
- 2 Cliquez sur **Scanners et appareils photo**.

Si votre scanner est répertorié, Windows le reconnaît.

RÉINSTALLEZ LE PILOTE DU SCANNER — Consultez la documentation du scanner pour obtenir des instructions.

Problèmes de son et de haut-parleurs

 **PRÉCAUTION** : Avant de commencer toute procédure de cette section, consultez et respectez les consignes de sécurité du *Guide d'information sur le produit*.

Aucun son ne sort des haut-parleurs intégrés

RÉGLEZ LE CONTRÔLE DE VOLUME DE WINDOWS — Double-cliquez sur l'icône en forme de haut-parleur, dans le coin inférieur droit de l'écran. Assurez-vous d'avoir monté le volume et que le son n'est pas mis en sourdine. Réglez le volume, les aigus ou les basses pour supprimer toute distorsion.

RÉGLEZ LE VOLUME À L'AIDE DES RACCOURCIS CLAVIER — Appuyez sur <Fn><Fin> pour désactiver (mettre en sourdine) ou réactiver les haut-parleurs intégrés.

RÉINSTALLEZ LE PILOTE AUDIO — Reportez-vous à la section «Réinstallation des pilotes et utilitaires» à la page 109.

Aucun son ne sort des haut-parleurs externes

ASSUREZ-VOUS QUE LE CAISSON DE BASSE ET LES HAUT-PARLEURS SONT SOUS TENSION — Reportez-vous au schéma d'installation fourni avec les haut-parleurs. Si vos haut-parleurs sont dotés de commandes de volume, réglez le volume, les aigus ou les basses pour supprimer toute distorsion.

RÉGLEZ LE CONTRÔLE DE VOLUME DE WINDOWS — Cliquez ou double-cliquez sur l'icône haut-parleur dans le coin inférieur droit de l'écran. Assurez-vous d'avoir monté le volume et que le son n'est pas mis en sourdine.

DÉCONNECTEZ LE CASQUE DU CONNECTEUR DE CASQUE — Le son des haut-parleurs est automatiquement désactivé lorsque le casque est connecté au connecteur de casque du panneau avant de l'ordinateur.

TESTEZ LA PRISE SECTEUR — Assurez-vous que la prise secteur fonctionne en la testant à l'aide d'un autre appareil, une lampe par exemple.

ÉLIMINEZ LES SOURCES POTENTIELLES D'INTERFÉRENCES — Éteignez les ventilateurs, tubes au néon ou lampes halogène proches afin de vérifier s'ils produisent des interférences.

RÉINSTALLEZ LE PILOTE AUDIO — Reportez-vous à la section «Réinstallation des pilotes et utilitaires» à la page 109.

EXÉCUTEZ DELL DIAGNOSTICS — Reportez-vous à la section «Dell Diagnostics» à la page 85.



REMARQUE : Le réglage du volume de certains lecteurs MP3 annule l'effet du paramètre de volume de Windows. Si vous avez écouté des chansons au format MP3, vérifiez que vous n'avez pas baissé ou augmenté le volume.

Aucun son émis par le casque

VÉRIFIEZ LA CONNEXION DES CÂBLES DU CASQUE — Assurez-vous que câble du casque est fermement connecté au connecteur du casque (reportez-vous à la section «connecteurs audio» à la page 22).

RÉGLEZ LE CONTRÔLE DE VOLUME DE WINDOWS — Cliquez ou double-cliquez sur l'icône haut-parleur dans le coin inférieur droit de l'écran. Assurez-vous d'avoir monté le volume et que le son n'est pas mis en sourdine.

Problèmes liés à la tablette tactile ou à la souris

VÉRIFIEZ LES PARAMÈTRES DE LA TABLETTE TACTILE —

- 1 Cliquez sur le bouton **Démarrer**, sur **Panneau de configuration**, puis sur **Imprimantes et autres périphériques**.
- 2 Cliquez sur **Souris**.
- 3 Réglez les paramètres.

VÉRIFIEZ LE CÂBLE DE LA SOURIS — Éteignez l'ordinateur. Déconnectez le câble de la souris, vérifiez s'il n'est pas endommagé et reconnectez-le fermement.

Si vous utilisez un câble d'extension pour souris, déconnectez-le et branchez la souris directement sur l'ordinateur.

POUR VOUS ASSURER QUE LE PROBLÈME VIENT DE LA SOURIS, TESTEZ LA TABLETTE TACTILE —

- 1 Éteignez l'ordinateur.
- 2 Déconnectez la souris.
- 3 Allumez l'ordinateur.
- 4 Lorsque le bureau Windows apparaît, utilisez la tablette tactile pour déplacer le curseur, sélectionner une icône et l'ouvrir.

Si la tablette tactile fonctionne correctement, la souris est probablement défectueuse.

RÉINSTALLEZ LE PILOTE DE LA TABLETTE TACTILE — Reportez-vous à la section «Réinstallation des pilotes et utilitaires» à la page 109.

Problèmes de vidéo et d'affichage



PRÉCAUTION : Avant de commencer toute procédure de cette section, consultez et respectez les consignes de sécurité du *Guide d'information sur le produit*.

Si l'écran est vide



REMARQUE : Si vous utilisez un programme qui exige une résolution supérieure à celle dont vous disposez, Dell vous conseille de brancher un écran externe à votre ordinateur.

VÉRIFIEZ LA BATTERIE — Si vous utilisez une batterie pour alimenter l'ordinateur, la batterie peut être déchargée. Connectez l'ordinateur à une prise secteur à l'aide de l'adaptateur secteur, puis allumez votre ordinateur.

TESTEZ LA PRISE SECTEUR — Assurez-vous que la prise secteur fonctionne en la testant à l'aide d'un autre appareil, une lampe par exemple.

VÉRIFIEZ L'ADAPTATEUR SECTEUR — Vérifiez les connexions du câble de l'adaptateur secteur. Si l'adaptateur secteur est muni d'un voyant, assurez-vous que ce dernier est allumé.

CONNECTEZ L'ORDINATEUR DIRECTEMENT À UNE PRISE SECTEUR — Contournez les protecteurs de surtension, les rampes d'alimentation et les rallonges de câble pour vérifier que l'ordinateur est sous tension.

RÉGLEZ LES PROPRIÉTÉS DE L'ALIMENTATION — Lancez une recherche à l'aide du mot clé *veille* dans le Centre d'aide et de support Windows. Pour accéder au Centre d'aide et de support, reportez-vous à la section «Centre d'aide et de support de Windows» à la page 14.

BASCULEZ L'IMAGE VIDÉO — Si votre ordinateur est connecté à un moniteur externe, appuyez sur <Fn> <F8> pour basculer l'affichage de l'image vidéo vers l'écran.

Si l'écran est difficile à lire

RÉGLEZ LA LUMINOSITÉ — Appuyez sur <Fn> et sur la touche fléchée vers le haut ou vers le bas.

ÉLOIGNEZ LE CAISSON DE BASSE EXTERNE DE L'ORDINATEUR OU DE L'ÉCRAN — Si vos haut-parleurs externes comportent un caisson de basse, vérifiez que ce dernier se trouve à au moins 60 cm (2 pieds) de l'ordinateur ou du moniteur externe.

ÉLIMINEZ LES SOURCES POTENTIELLES D'INTERFÉRENCES — Éteignez les ventilateurs, les lampes fluorescentes ou halogènes ou tout autre appareil se trouvant à proximité.

ORIENTEZ L'ORDINATEUR DANS UNE DIRECTION DIFFÉRENTE — Éliminez les reflets du soleil pouvant altérer la qualité de l'image.

RÉGLEZ LES PARAMÈTRES D'AFFICHAGE DE WINDOWS —

- 1 Cliquez sur le bouton **Démarrer**, puis sur **Panneau de configuration**.
- 2 Cliquez sur **Apparence et thèmes**.
- 3 Cliquez sur la zone que vous souhaitez modifier ou cliquez sur l'icône **Affichage / Écran**.
- 4 Essayez différents paramètres de **Qualité couleur** et **Résolution d'écran**.

REPORTEZ-VOUS À LA SECTION «MESSAGES D'ERREUR» — Si un message d'erreur apparaît, reportez-vous à la section «Messages d'erreur» à la page 92.

Si seule une partie de l'écran est lisible

CONNECTEZ UN MONITEUR EXTERNE —

- 1 Éteignez votre ordinateur et connectez un moniteur externe à ce dernier.
- 2 Allumez l'ordinateur et le moniteur, puis réglez la luminosité et le contraste.

Si le moniteur externe fonctionne correctement, le moniteur ou le contrôleur vidéo de l'ordinateur est peut-être défectueux. Contactez Dell. Reportez-vous à la section «Pour prendre contact avec Dell» à la page 145.

Pilotes

Qu'est-ce qu'un pilote ?

Un pilote est un programme qui contrôle un périphérique, une imprimante, une souris ou un clavier par exemple. Tous les périphériques nécessitent un pilote.

Un pilote sert d'interprète entre le périphérique et tout autre programme qui l'utilise. Chaque périphérique dispose de son propre jeu de commandes spécialisées que seul son pilote reconnaît.

Lorsque Dell livre l'ordinateur, les pilotes nécessaires sont déjà installés — aucune installation ou configuration supplémentaire n'est nécessaire.



AVIS : Le CD *Drivers and Utilities* peut contenir des pilotes pour des systèmes d'exploitation non installés sur votre ordinateur. Vérifiez que vous installez le logiciel correspondant au système d'exploitation.

De nombreux pilotes, les pilotes de clavier par exemple, sont fournis avec votre système d'exploitation Microsoft® Windows®. Vous devez installer des pilotes si :

- vous mettez à jour votre système d'exploitation ;
- vous réinstallez votre système d'exploitation ;
- vous connectez ou installez un nouveau périphérique.

Identification des pilotes

Si vous rencontrez des difficultés avec un périphérique, identifiez le pilote à l'origine du problème et le mettez-le à niveau si nécessaire.

- 1 Cliquez sur le bouton **Démarrer**, puis sur **Panneau de configuration**.
- 2 Sous **Choisissez une catégorie**, cliquez sur **Performances et maintenance**.
- 3 Cliquez sur **Système**.
- 4 Dans la fenêtre **Propriétés système**, cliquez sur l'onglet **Matériel**.
- 5 Cliquez sur **Gestionnaire de périphériques**.
- 6 Faites défiler la liste pour rechercher des périphériques comportant un point d'exclamation (un cercle jaune et un [!]) sur l'icône du périphérique.

Lorsqu'un point d'exclamation se trouve à côté du nom du périphérique, vous devez réinstaller le pilote ou en installer un nouveau. Reportez-vous à la section «Réinstallation des pilotes et utilitaires» à la page 109.

Réinstallation des pilotes et utilitaires



AVIS : Le site web de support Dell à l'adresse support.dell.com et votre CD *Drivers and Utilities* fournissent les pilotes appropriés aux ordinateurs Dell™. Si vous installez des pilotes que vous avez obtenus par d'autres moyens, votre ordinateur risque de ne pas fonctionner correctement.



REMARQUE : Le CD *Drivers and Utilities* est en option et n'est pas obligatoirement expédié avec tous les ordinateurs.

Utilisation de la fonction Restauration des pilotes de périphériques de Windows XP

Si un problème apparaît sur votre ordinateur après avoir installé ou mis à jour le pilote, utilisez la fonction Restauration des pilotes de périphériques de Windows XP pour remplacer le pilote pour la version précédemment installée.

- 1 Cliquez sur le bouton **Démarrer**, puis sur **Panneau de configuration**.
- 2 Sous **Choisissez une catégorie**, cliquez sur **Performances et maintenance**.
- 3 Cliquez sur **Système**.
- 4 Dans la fenêtre **Propriétés système**, cliquez sur l'onglet **Matériel**.
- 5 Cliquez sur **Gestionnaire de périphériques**.

- 6 Cliquez avec le bouton droit sur le périphérique pour lequel le nouveau pilote a été installé et cliquez sur **Propriétés**.
- 7 Cliquez sur l'onglet **Pilotes**.
- 8 Cliquez sur **Restauration des pilotes**.

Si la restauration des pilotes de périphérique ne résout pas le problème, utilisez la Restauration système (reportez-vous à la section «Utilisation de la Restauration du système Microsoft Windows XP» à la page 112) pour ramener votre système à l'état du système d'exploitation précédant l'installation du nouveau pilote.

Utilisation du CD *Drivers and Utilities*



REMARQUE : Le CD *Drivers and Utilities* est en option et n'est pas obligatoirement expédié avec tous les ordinateurs.

Si la Restauration des pilotes de périphériques ou la Restauration système ne résolvent pas le problème, réinstallez le pilote depuis le CD *Drivers and Utilities*.

1 Enregistrez et fermez tous les fichiers et quittez tous les programmes.

2 Insérez le CD *Drivers and Utilities*.

Dans la plupart des cas, le CD démarre automatiquement. Si ce n'est pas le cas, démarrez l'explorateur Windows, cliquez sur le répertoire du lecteur de CD pour afficher son contenu, puis double-cliquez sur le fichier **autorcd.exe**. Au premier lancement du CD, il peut vous proposer d'installer des fichiers de configuration. Cliquez sur **OK** et suivez les instructions à l'écran pour continuer.

3 Dans le menu déroulant **Language** de la barre d'outils, sélectionnez la langue voulue pour le pilote ou utilitaire (le cas échéant). L'écran de bienvenue apparaît.

4 Cliquez sur **Suivant**.

Le CD explore automatiquement votre matériel pour détecter les pilotes et utilitaires utilisés sur votre ordinateur.

5 Quand le CD a terminé l'exploration du matériel, vous pouvez aussi détecter d'autres pilotes et utilitaires. Dans **Search Criteria** (Critères de recherche), sélectionnez les catégories voulues dans les menus déroulants **System Model** (Type de système), **Operating System** (Système d'exploitation) et **Topic** (Rubrique).

Un ou plusieurs liens apparaissent pour les pilotes et utilitaires utilisés sur votre ordinateur.

6 Cliquez sur le lien d'un pilote ou utilitaire pour afficher des informations sur celui que vous souhaitez installer.

7 Cliquez sur le bouton **Install** (Installer) (s'il apparaît) pour commencer l'installation du pilote ou utilitaire. Sur l'écran de bienvenue, suivez les invites pour terminer l'installation.

Si aucun bouton **Install** (Installer) n'apparaît, l'installation automatique n'est pas une option. Pour des instructions d'installation, vous pouvez soit consulter les rubriques ci-dessous, soit cliquer sur **Extract** (Extraire), suivez les instructions d'extraction, puis lisez le fichier readme (lisez-moi).

Si vous êtes invité à parcourir les fichiers de pilotes, cliquez sur le répertoire de CD sur la fenêtre d'informations sur les pilotes pour afficher les fichiers correspondant à ce pilote.

Réinstallation manuelle des pilotes



REMARQUE : Si votre ordinateur comporte un capteur infrarouge, pour la réinstallation d'un pilote de capteur infrarouge, vous devez d'abord désactiver ce capteur dans le programme de configuration du système (reportez-vous à la section «Utilisation du programme de configuration du système» à la page 175) avant de poursuivre l'installation du pilote. Reportez-vous à la section «Réinstallation des pilotes et utilitaires» à la page 109. Pour plus d'informations sur les composants installés sur votre ordinateur, reportez-vous à la section «Détermination de la configuration de votre ordinateur» à la page 15.

- 1 Après extraction des fichiers pilotes de votre disque dur comme indiqué dans la section ci-dessus, cliquez sur le bouton **Démarrer** et cliquez avec le bouton droit sur **Poste de travail**.
- 2 Cliquez sur **Propriétés**.
- 3 Cliquez sur l'onglet **Matériel**, puis sur **Gestionnaire de périphériques**.
- 4 Double-cliquez sur le type du périphérique pour lequel vous êtes en train d'installer le pilote (par exemple, **Modems ou Périphériques infrarouge**).
- 5 Double-cliquez sur le nom du périphérique pour lequel vous installez le pilote.
- 6 Cliquez sur l'onglet **Pilote**, puis sur **Mettre à jour le pilote**.
- 7 Cliquez sur **Installer à partir d'une liste ou d'un emplacement spécifique (Avancé)**, puis sur **Suivant**.
- 8 Cliquez sur **Parcourir** et placez-vous à l'endroit où vous avez copié précédemment les fichiers de pilote.
- 9 Lorsque le nom du pilote approprié apparaît, cliquez sur **Suivant**.
- 10 Cliquez sur **Terminer** et redémarrez l'ordinateur.

Résolution des incompatibilités logicielles et matérielles

Si un périphérique n'est pas détecté pendant la configuration du système d'exploitation ou est détecté mais n'est pas configuré correctement, utilisez le Dépanneur des conflits matériels pour résoudre cette incompatibilité.

Pour démarrer le dépanneur des conflits matériels :

- 1 Cliquez sur le bouton **Démarrer**, puis sur **Aide et support**.
- 2 Entrez **Dépanneur des conflits matériels** dans le champ **Rechercher**, puis cliquez sur la flèche pour lancer la recherche.
- 3 Cliquez sur **Dépanneur des conflits matériels** dans la liste **Résultats de la recherche**.
- 4 Dans la liste **Dépanneur des conflits matériels**, cliquez sur **Je dois résoudre un conflit matériel sur mon ordinateur**, puis sur **Suivant**.

Restauration de votre système d'exploitation

Plusieurs méthodes de restauration du système d'exploitation sont disponibles :

- La fonction de restauration du système de Microsoft® Windows® XP ramène votre ordinateur à un état de fonctionnement antérieur, sans affecter les fichiers de données. Utilisez la restauration du système comme première solution de restauration du système d'exploitation permettant de conserver les fichiers de données. Pour des instructions, reportez-vous à la section «Utilisation de la Restauration du système Microsoft Windows XP» à la page 112.
- L'utilitaire Dell PC Restore de Symantec restaure votre disque dur à l'état de fonctionnement dans lequel il était lorsque vous avez acheté l'ordinateur. Dell PC Restore supprime de façon permanente toutes les données qui figurent sur le disque dur et supprime toutes les applications installées après que vous avez reçu l'ordinateur. N'utilisez PC Restore que si la restauration du système n'a pas résolu votre problème de système d'exploitation. Pour des instructions, reportez-vous à la section «Utilisation de Dell PC Restore de Symantec» à la page 114.
- Si vous avez reçu un CD *Operating System* avec votre ordinateur, vous pouvez l'utiliser pour restaurer votre système d'exploitation. Mais l'utilisation du CD *Operating System* supprime aussi toutes les données du disque dur. N'utilisez le CD *que* si la restauration du système n'a pas résolu votre problème de système d'exploitation. Pour des instructions, reportez-vous à la section «Utilisation du CD Operating System» à la page 116.

Utilisation de la Restauration du système Microsoft Windows XP

Le système d'exploitation Microsoft Windows XP fournit une fonctionnalité de Restauration du système qui vous permet de restaurer l'ordinateur à un état de fonctionnement antérieur (sans affecter les fichiers de données) si des modifications apportées aux logiciels, au matériel ou à d'autres paramètres du système ont mis l'ordinateur dans un état de fonctionnement non souhaité. Consultez le Centre d'aide et de support Windows pour plus d'informations sur l'utilisation de la Restauration du système. Pour accéder à l'aide, reportez-vous à la section «Centre d'aide et de support de Windows» à la page 14.



AVIS : Sauvegardez régulièrement vos fichiers de données. La fonction Restauration du système ne gère pas ni ne récupère vos fichiers de données.



REMARQUE : Les procédures présentées dans ce document concernent l'affichage par défaut de Windows. Par conséquent, elles risquent de ne pas fonctionner si votre ordinateur Dell™ est réglé sur le mode d'affichage classique de Windows.

Création d'un point de restauration

- 1 Cliquez sur le bouton **Démarrer**, puis sur **Aide et support**.
- 2 Cliquez sur la tâche correspondant à **Restauration du système**.
- 3 Suivez les instructions qui s'affichent à l'écran.

Restauration de l'ordinateur à un état antérieur

Si des problèmes surviennent après l'installation d'un pilote de périphérique, utilisez la fonction Restauration des pilotes de périphériques (reportez-vous à la section «Utilisation de la fonction Restauration des pilotes de périphériques de Windows XP» à la page 109) pour résoudre le problème. Si le problème persiste, utilisez la fonction Restauration du système.



AVIS : Avant de restaurer l'ordinateur à un état antérieur, enregistrez et fermez tous les fichiers ouverts et quittez tous les programmes en cours d'exécution. Ne modifiez, n'ouvrez ou ne supprimez en aucun cas des fichiers ou des programmes tant que la restauration du système n'est pas terminée.

- 1 Cliquez sur le bouton **Démarrer**, pointez sur **Programmes**→ **Accessoires**→ **Outils système**, puis cliquez sur **Restauration du système**.
- 2 Assurez-vous que l'option **Restaurer mon ordinateur à un état antérieur** est sélectionnée, puis cliquez sur **Suivant**.
- 3 Cliquez sur la date à laquelle vous souhaitez restaurer l'ordinateur.

L'écran **Sélectionner un point de restauration** affiche un calendrier vous permettant de sélectionner des points de restauration. Toutes les dates du calendrier comportant des points de restauration apparaissent en gras.

- 4 Sélectionnez un point de restauration, puis cliquez sur **Suivant**.

Si une date du calendrier contient un seul point de restauration, ce dernier est sélectionné automatiquement. Si plusieurs points de restauration sont disponibles, cliquez sur celui que vous souhaitez utiliser.

- 5 Cliquez sur **Suivant**.

L'écran **Restauration complète** apparaît une fois que la fonction Restauration du système termine la collecte de données et l'ordinateur redémarre.

- 6 Une fois l'ordinateur redémarré, cliquez sur **OK**.

Pour changer de point de restauration, répétez les étapes précédentes en utilisant un autre point de restauration ou annulez la restauration.

Annulation de la dernière restauration du système



AVIS : Avant d'annuler la dernière restauration du système, enregistrez et fermez tous les fichiers ouverts et quittez tous les programmes en cours d'exécution. Ne modifiez, n'ouvrez ou ne supprimez en aucun cas des fichiers ou des programmes tant que la restauration du système n'est pas terminée.

- 1 Cliquez sur le bouton **Démarrer**, pointez sur **Programmes**→ **Accessoires**→ **Outils système**, puis cliquez sur **Restauration du système**.
- 2 Cliquez sur **Annuler ma dernière restauration**, puis sur **Suivant**.

Activation de la fonction Restauration du système

Si vous réinstallez Windows XP avec moins de 200 Mo d'espace disponible sur le disque dur, la fonction Restauration du système est automatiquement désactivée. Pour vérifier si la fonction Restauration du système est activée :

- 1 Cliquez sur le bouton **Démarrer**, puis sur **Panneau de configuration**.
- 2 Cliquez sur **Performances et maintenance**.
- 3 Cliquez sur **Système**.
- 4 Cliquez sur l'onglet **Restauration du système**.
- 5 Assurez-vous que l'option **Désactiver la Restauration du système** n'est pas cochée.

Utilisation de Dell PC Restore de Symantec



AVIS : Dell PC Restore supprime définitivement toutes les données qui figurent sur le disque dur et supprime toutes les applications et tous les pilotes installés après que vous avez reçu l'ordinateur. Si possible, sauvegardez toutes les données avant de lancer PC Restore. N'utilisez PC Restore que si la restauration du système (reportez-vous à la section «Utilisation de la Restauration du système Microsoft Windows XP» à la page 112) n'a pas résolu votre problème de système d'exploitation.



REMARQUE : Dell PC Restore de Symantec peut ne pas être disponible dans certains pays ou sur certains ordinateurs.

N'utilisez Dell PC Restore de Symantec qu'en dernier ressort pour restaurer votre système d'exploitation. PC Restore restaure votre disque dur à l'état de fonctionnement dans lequel il était lorsque vous avez acheté l'ordinateur. Tous les programmes ou fichiers ajoutés depuis que vous avez reçu votre ordinateur, notamment les fichiers de données, sont définitivement supprimés du disque dur. Les documents, feuilles de calcul, messages électroniques, photos numériques et fichiers de musique constituent les fichiers de données. Si possible, sauvegardez toutes les données avant de lancer PC Restore.

Pour utiliser PC Restore :

- 1 Allumez l'ordinateur.

Au cours du processus d'amorçage, une barre bleue portant la mention **www.dell.com** apparaît dans la partie supérieure de l'écran.

- 2 Dès que cette barre bleue s'affiche, appuyez sur <Ctrl><F11>.

Si vous n'appuyez pas sur <Ctrl><F11> à temps, laissez l'ordinateur finir de redémarrer, puis redémarrez-le de nouveau.



AVIS : Si vous ne voulez pas poursuivre l'utilisation de PC Restore, cliquez sur **Reboot** (Redémarrer) à l'étape suivante.

- 3 Dans l'écran qui apparaît ensuite, cliquez sur **Restaurer**.
- 4 Dans l'écran suivant, cliquez sur **Confirmer**.

La restauration prend de 6 à 10 minutes environ.

- 5 Lorsque vous y êtes invité, cliquez sur **Terminer** pour redémarrer l'ordinateur.



REMARQUE : N'éteignez pas manuellement l'ordinateur. Cliquez sur **Terminer** et laissez l'ordinateur terminer le redémarrage.

- 6 Lorsque vous y êtes invité, cliquez sur **Oui**.

L'ordinateur redémarre. Étant donné que l'ordinateur est restauré à son état de fonctionnement d'origine, les écrans qui apparaissent, tels que le Contrat de licence pour utilisateur final sont identiques à ceux qui s'étaient affichés au premier démarrage de l'ordinateur.

- 7 Cliquez sur **Suivant**.

L'écran **Restauration du système** apparaît et l'ordinateur redémarre.

- 8 Une fois l'ordinateur redémarré, cliquez sur **OK**.

Suppression de Dell PC Restore



AVIS : La suppression de Dell PC Restore du disque dur efface définitivement le programme PC Restore de votre ordinateur. Après suppression de Dell PC Restore, vous ne pourrez plus l'utiliser pour restaurer le système d'exploitation de votre ordinateur.

Dell PC Restore permet de restaurer votre disque dur à l'état où il se trouvait lors de l'achat de votre ordinateur. Nous vous recommandons de *ne pas* supprimer PC Restore de votre ordinateur, même s'il se révèle nécessaire de libérer de l'espace sur le disque dur. Une fois PC Restore supprimé du disque dur, il est impossible de le rappeler et vous ne pourrez jamais utiliser PC Restore pour restaurer le système d'exploitation de votre ordinateur à son état de fonctionnement d'origine.

Pour supprimer PC Restore :

- 1 Connectez-vous à l'ordinateur en tant qu'administrateur local.
- 2 Dans l'Explorateur Windows, rendez-vous à l'adresse `c:\dell\utilities\DSR`.
- 3 Double-cliquez sur le nom de fichier **DSRIRRemv2.exe**.



REMARQUE : Si vous ne vous êtes pas connecté en tant qu'administrateur local, le message qui s'affiche vous invite à le faire. Cliquez sur **Quitter** et connectez-vous en tant qu'administrateur local.



REMARQUE : Si la partition de PC Restore n'existe pas sur le disque dur de votre ordinateur, un message apparaît pour signaler que cette partition est introuvable. Cliquez sur **Quitter** ; il n'existe aucune partition à supprimer.

- 4 Cliquez sur **OK** pour supprimer la partition PC Restore sur le disque dur.
- 5 Lorsqu'un message de confirmation s'affiche, cliquez sur **Oui**.
La partition PC Restore est supprimée, l'espace disque maintenant disponible est ajouté à l'espace libre non alloué sur le disque dur.
- 6 Cliquez avec le bouton droit sur **Disque local (C)** dans l'explorateur Windows, cliquez sur **Propriétés**, et vérifiez que l'espace supplémentaire est disponible en vérifiant la valeur indiquée pour **Espace libre**.
- 7 Cliquez sur **Terminer** pour fermer la fenêtre **PC Restore Removal** (Suppression de PC Restore).
- 8 Redémarrez l'ordinateur.

Utilisation du CD Operating System

Avant de commencer

Si vous songez à réinstaller le système d'exploitation Windows XP pour corriger un problème sur un pilote récemment installé, commencez par utiliser la restauration de pilote de périphérique Windows XP (reportez-vous à la section «Utilisation de la fonction Restauration des pilotes de périphériques de Windows XP» à la page 109). Si la restauration de pilote de périphérique ne résout pas le problème, utilisez la Restauration du système pour ramener votre système d'exploitation à l'état où il se trouvait avant l'installation du nouveau pilote de périphérique. Reportez-vous à la section «Utilisation de la Restauration du système Microsoft Windows XP» à la page 112.

Pour réinstaller Windows XP, vous aurez besoin des éléments suivants :

- CD Dell™ *Operating System*
- CD Dell *Drivers and Utilities*



REMARQUE : Le CD *Drivers and Utilities* contient des pilotes installés lors de l'assemblage de l'ordinateur. Utilisez le CD *Drivers and Utilities* pour charger les pilotes nécessaires. Selon la région dans laquelle vous avez commandé votre ordinateur, ou selon que vous avez demandé ou non les CD, les CD *Drivers and Utilities* et *Operating System* peuvent ne pas être livrés avec votre ordinateur.

Réinstallation de Windows XP

La procédure de réinstallation complète peut prendre 1 à 2 heures. Après réinstallation du système d'exploitation, vous devrez aussi réinstaller les pilotes de périphériques, programme de protection contre les virus et autres logiciels.



AVIS : Le CD *Operating System* propose des options de réinstallation de Windows XP. Ces options permettent de remplacer des fichiers et peuvent avoir une influence sur les programmes installés sur votre disque dur. Ne réinstallez donc pas Windows XP si un technicien de support Dell ne vous a pas demandé de le faire.



AVIS : Pour éviter des conflits avec Windows XP, désactivez les logiciels de protection antivirus installés sur votre ordinateur avant de le réinstaller. Reportez-vous à la documentation du logiciel pour des instructions.

- 1 Enregistrez et fermez tous les fichiers et quittez tous les programmes.
- 2 Insérez le CD *Operating System*. Cliquez sur **Q**uitter si le message **I**nstaller Windows XP apparaît.
- 3 Redémarrez l'ordinateur.
- 4 Appuyez sur <F2> immédiatement après l'apparition du logo DELL™.
Si le logo du système d'exploitation apparaît, attendez de voir apparaître le bureau Windows, puis arrêtez l'ordinateur pour recommencer.
- 5 Appuyez sur les touches fléchées pour sélectionner **CD-ROM**, puis appuyez sur <Entrée>.
- 6 Quand le message **P**ress any key to boot from CD (Appuyez sur une touche pour démarrer sur le CD) apparaît, appuyez sur une touche.
- 7 Quand l'écran **I**nstallation Windows XP apparaît, appuyez sur <Entrée>.
- 8 Suivez les instructions à l'écran pour terminer la réinstallation.

- 9 Quand la réinstallation du système d'exploitation est achevée, réinstallez les pilotes et programmes d'application selon les besoins. Reportez-vous à la section «Réinstallation des pilotes et utilitaires» à la page 109.

Ajout et remplacement de pièces

Avant de commencer

Ce chapitre fournit les instructions de retrait et d'installation des composants de votre ordinateur. À moins d'indication contraire, chaque procédure assume que les conditions suivantes existent :

- Vous avez effectué les étapes des sections «Mise hors tension de votre ordinateur» (reportez-vous à cette page) et «Avant toute intervention à l'intérieur de votre ordinateur» (reportez-vous à la section «Avant d'intervenir à l'intérieur de votre ordinateur» à la page 120).
- Vous avez lu les consignes de sécurité du *Guide d'information sur le produit Dell™*.
- Pour remplacer un composant ou pour l'installer, s'il a été acheté séparément, effectuez la procédure de retrait en ordre inverse.

Outils recommandés

Les procédures mentionnées dans ce document nécessitent les outils suivants :

- un petit tournevis à lame plate
- un tournevis Phillips
- une petite pointe en plastique
- la mise à jour Flash BIOS (visitez le site Web d'assistance technique de Dell à l'adresse support.dell.com)

Mise hors tension de votre ordinateur

 **AVIS :** Pour éviter de perdre des données, enregistrez tous les fichiers ouverts, fermez-les et quittez toutes les applications avant de procéder à l'arrêt du système.

1 Arrêtez le système d'exploitation :

- a Enregistrez et fermez tous les fichiers ouverts, quittez tous les programmes, cliquez sur le bouton **Démarrer**, puis sur **Arrêter l'ordinateur**.
- b Dans la fenêtre **Arrêter l'ordinateur**, cliquez sur **Arrêter/Éteindre**.

L'ordinateur s'éteint automatiquement une fois le processus d'arrêt du système d'exploitation terminé.

- 2 Assurez-vous que l'ordinateur et les périphériques connectés sont éteints. Si votre ordinateur et les périphériques qui y sont connectés ne se sont pas éteints automatiquement lorsque vous avez éteint votre ordinateur, appuyez sur le bouton d'alimentation et maintenez-le enfoncé quelques secondes jusqu'à ce que l'ordinateur s'éteigne complètement.

Avant d'intervenir à l'intérieur de votre ordinateur

Respectez les consignes de sécurité suivantes pour vous aider à protéger votre ordinateur de dommages éventuels et pour garantir votre sécurité personnelle.



PRÉCAUTION : Avant de commencer toute procédure de cette section, suivez les consignes de sécurité du *Guide d'information sur le produit*.



PRÉCAUTION : Manipulez les composants et les cartes avec précaution. Ne touchez pas les pièces ou les contacts d'une carte. Tenez une carte par les bords ou par la languette de montage métallique. Tenez les pièces, tel un processeur, par les bords et non par les broches.



AVIS : Seul un technicien d'entretien qualifié doit effectuer les réparations sur votre ordinateur. Les dommages causés par des interventions de maintenance non autorisées par Dell ne sont pas couverts par votre garantie.



AVIS : Lorsque vous débranchez un câble, tirez sur le connecteur ou sur la boucle prévue, mais jamais sur le câble lui-même. Certains câbles sont munis d'un connecteur aux languettes verrouillables ; si vous déconnectez ce type de câble, appuyez sur les languettes verrouillables vers l'intérieur avant de déconnecter le câble. Quand vous séparez les connecteurs en tirant dessus, veillez à les maintenir alignés pour ne pas plier de broches de connecteur. De même, lorsque vous connectez un câble, assurez-vous que les deux connecteurs sont bien orientés et alignés.



AVIS : Afin d'éviter d'endommager l'ordinateur, suivez la procédure ci-après avant de commencer l'intervention.

- 1 Assurez-vous que la surface de travail est plane et propre afin d'éviter de rayer le capot de l'ordinateur.
- 2 Éteignez l'ordinateur. Reportez-vous à la section «Mise hors tension de votre ordinateur» à la page 119.



AVIS : Pour débrancher un câble de réseau, débranchez d'abord le câble de votre ordinateur, puis de la prise réseau murale.

- 3 Débranchez également de l'ordinateur toutes les lignes de téléphone ou de réseau.



AVIS : Pour éviter d'endommager la carte système, vous devez retirer la batterie de sa baie avant d'intervenir sur l'ordinateur.



REMARQUE : Pour éviter d'endommager l'ordinateur, n'utilisez que la batterie conçue pour cet ordinateur spécifique. N'utilisez pas d'autres batteries conçues pour d'autres ordinateurs Dell.

- 4 Débrancher votre ordinateur et tous les périphériques qui lui sont reliés de leurs prises électriques, faites glisser et maintenez le loquet de batterie sur la face inférieure de l'ordinateur, puis soulevez la batterie de sa baie.



1 loquet de fermeture de la baie de batterie 2 batterie

- 5 Retirez le lecteur optique, le cas échéant, de la baie de lecteur optique. Reportez-vous à la section «Lecteur optique» à la page 122.
- 6 Appuyez sur le bouton d'alimentation pour mettre à la terre la carte système.
- 7 Retirez toutes les cartes installées dans le logement ExpressCard (reportez-vous à la section «Retrait d'une carte ExpressCard ou d'un cache» à la page 70) ainsi que dans le lecteur de carte mémoire 5 en 1 (reportez-vous à la section «Retrait d'une carte mémoire» à la page 73).
- 8 Fermez l'écran, retournez l'ordinateur et placez-le sur une surface plane.
- 9 Retirez le disque dur (reportez-vous à la section «Disque dur» à la page 123).

Lecteur optique

⚠ PRÉCAUTION : Avant de commencer toute procédure de cette section, suivez les consignes de sécurité du *Guide d'information sur le produit*.

- 1 Retournez l'ordinateur.
- 2 Retirez la vis de fixation du lecteur optique.
- 3 Insérez une pointe en plastique dans l'encoche et poussez-la vers le côté pour libérer le lecteur de la baie.
- 4 Retirez le lecteur de la baie.

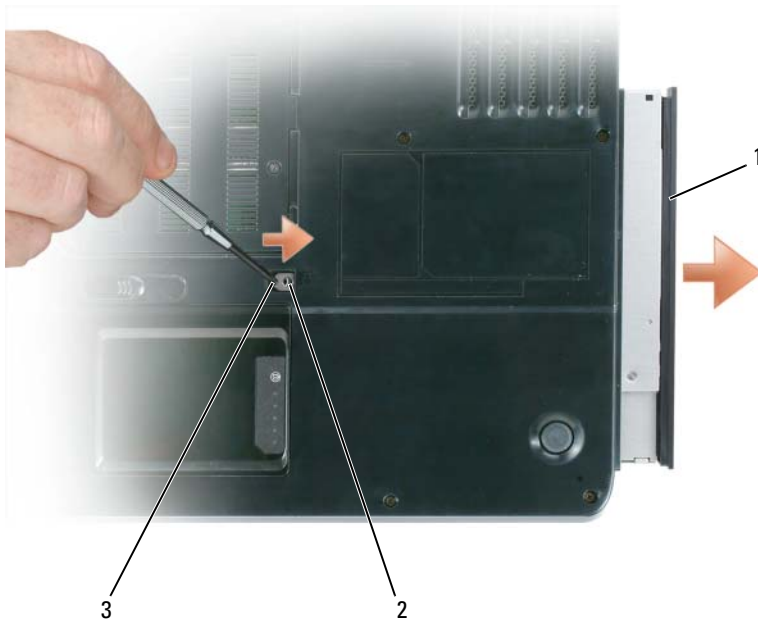

1 lecteur optique

2 vis de fixation du lecteur
optique

3 encoche

Disque dur

⚠ PRÉCAUTION : Si vous enlevez le disque dur lorsqu'il est chaud, *ne touchez pas* le boîtier en métal du disque dur.

⚠ PRÉCAUTION : Avant de commencer toute procédure de cette section, suivez les consignes de sécurité du *Guide d'information sur le produit*.

➡ AVIS : Pour éviter toute perte de données, éteignez votre ordinateur (reportez-vous à la section «Mise hors tension de votre ordinateur» à la page 119) avant de retirer le disque dur. Ne retirez jamais le disque dur lorsque l'ordinateur est allumé, en mode Veille ou en mode Mise en veille prolongée.

➡ AVIS : Les disques durs sont très fragiles ; même un léger choc peut les endommager.

🔧 REMARQUE : Dell ne garantit ni la compatibilité ni la prise en charge des disques durs provenant d'autres sources.

🔧 REMARQUE : Si vous installez un disque dur provenant d'une source autre que Dell, vous devez installer un système d'exploitation, des pilotes et des utilitaires sur le nouveau disque dur. Reportez-vous aux sections «Restauration de votre système d'exploitation» à la page 112 et «Réinstallation des pilotes et utilitaires» à la page 109.

Pour remettre le disque dur dans sa baie :

- 1 Suivez les procédures décrites dans la section «Avant de commencer» à la page 119.
- 2 Retournez votre ordinateur et retirez les vis du disque dur.

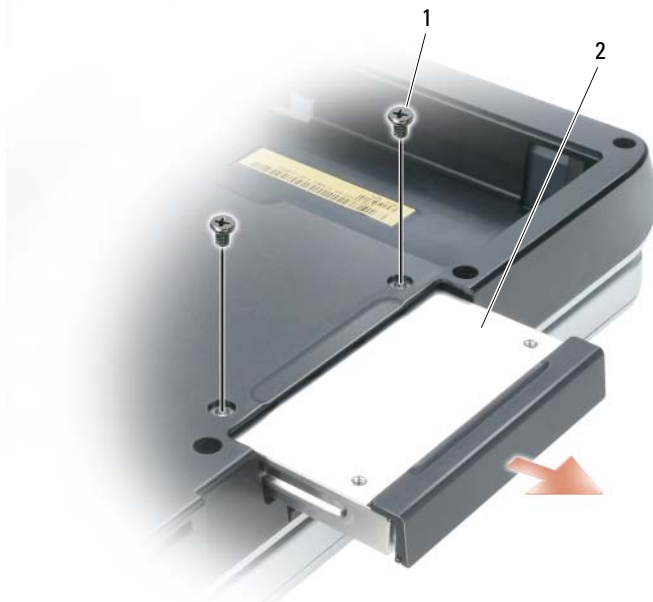

1 vis (2)

2 disque dur

➡ AVIS : Lorsque le disque dur n'est pas dans l'ordinateur, placez-le dans son emballage protecteur antistatique. Reportez-vous à la section «Protection contre les décharges électrostatiques» du *Guide d'information sur le produit*.

- Sortez le disque dur de l'ordinateur.
- Enlevez le nouveau disque de son emballage.

Conservez cet emballage d'origine pour l'utiliser à nouveau lors du stockage ou de l'expédition du disque dur.

- ➔ AVIS :** Faites glisser le disque dans son logement en exerçant une pression ferme et uniforme. Si vous exercez une pression trop forte sur le disque pour le mettre en place, vous risquez d'endommager le connecteur.
- Faites glisser le disque dur dans la baie jusqu'à engagement complet.
 - Remettez et serrez les vis.
 - Installez le système d'exploitation de votre ordinateur. Reportez-vous à la section «Restauration de votre système d'exploitation» à la page 112.
 - Installez les pilotes et utilitaires de votre ordinateur. Reportez-vous à la section «Réinstallation des pilotes et utilitaires» à la page 109.

Retour d'un disque dur à Dell

Pour retourner votre ancien disque dur à Dell, placez-le dans son emballage d'origine ou dans un emballage similaire. Faute de quoi il risque d'être endommagé en transit.

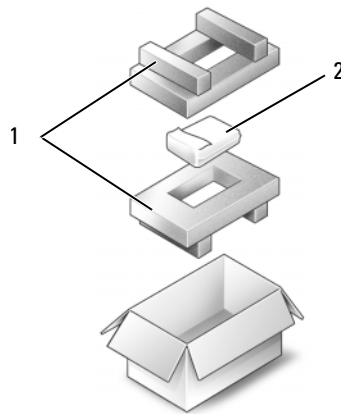

- 1 emballage en polystyrène 2 disque dur

Mémoire

⚠ PRÉCAUTION : Avant de commencer toute procédure de cette section, suivez les consignes de sécurité du *Guide d'information sur le produit*.

Vous pouvez augmenter la mémoire de votre ordinateur en installant des modules de mémoire sur la carte système. Pour plus d'informations sur le type de mémoire pris en charge par votre ordinateur, reportez-vous à la section «Caractéristiques» à la page 167. Installez uniquement des modules conçus spécifiquement pour votre ordinateur.

✏ REMARQUE : Les modules de mémoire achetés chez Dell sont couverts par la garantie de votre ordinateur.

- 1 Suivez les procédures décrites dans la section «Avant de commencer» à la page 119.
- 2 Retournez l'ordinateur, desserrez les vis imperdables du cache du compartiment des modules de mémoire/modem, puis retirez le cache.



- ➡ AVIS :** Pour éviter d'endommager le connecteur du module de mémoire, n'utilisez pas d'outil pour écarter les pinces de fixation du module de mémoire.
- ➡ AVIS :** Pour éviter une décharge électrostatique, raccordez-vous à la masse à l'aide d'un bracelet antistatique ou en touchant une surface métallique non peinte (par exemple un connecteur sur le panneau arrière de l'ordinateur).
- 3 Si vous remplacez un module de mémoire, retirez le module déjà installé :
 - a Du bout des doigts, écarter avec précaution les pinces de fixation situées à chaque extrémité du connecteur du module de mémoire jusqu'à ce que le module sorte.
 - b Retirez le module du connecteur.

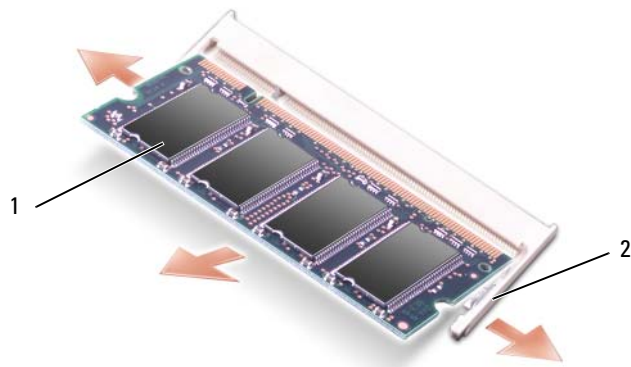

1 module mémoire 2 ergots de fixation
(2 par connecteur)

REMARQUE : Si le module de mémoire n'est pas installé correctement, l'ordinateur ne démarre pas. Aucun message d'erreur ne vous avertit de cet échec.

4 Raccordez-vous à la masse et installez le nouveau module de mémoire :

- a Aligned l'encoche du bord du module avec la languette située dans l'emplacement du connecteur.
- b Faites glisser fermement le module dans l'emplacement en suivant un angle de 45 degrés, puis faites-le pivoter vers le bas jusqu'à ce que vous entendiez un clic. S'il ne s'enclenche pas, retirez le module et réinstallez-le.

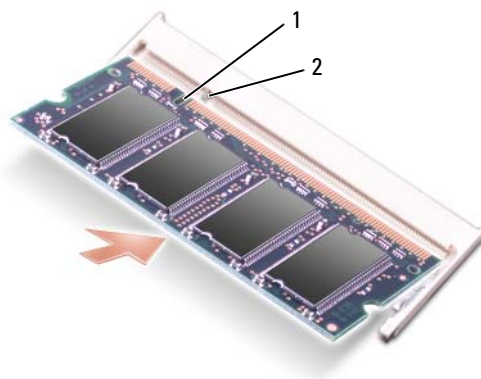

1 encoche 2 languette

5 Remettez le cache du module de mémoire en place.

AVIS : Si vous rencontrez des difficultés pour fermer le cache, retirez le module et réinstallez-le. Ne forcez pas la fermeture du cache, car vous risqueriez d'endommager l'ordinateur.

- 6 Insérez la batterie dans sa baie ou connectez l'adaptateur secteur à votre ordinateur et à une prise secteur.
- 7 Réinstallez le disque dur. Reportez-vous à la section «Disque dur» à la page 123.
- 8 Allumez l'ordinateur.

Au démarrage, l'ordinateur détecte la mémoire supplémentaire et met automatiquement à jour les informations de configuration du système.

Pour vérifier la quantité de mémoire installée, cliquez sur le bouton **Démarrer**, sur **Aide et support**, puis sur **Dell System Information**.

Modem

⚠ PRÉCAUTION : Avant de commencer toute procédure de cette section, suivez les consignes de sécurité du *Guide d'information sur le produit*.

Si vous avez commandé le modem en option en même temps que votre ordinateur, le modem est déjà installé

- 1 Suivez les procédures décrites dans la section «Avant de commencer» à la page 119.
- 2 Retournez l'ordinateur, desserrez les vis imperdables du cache du compartiment des modules de mémoire/modem, puis retirez le cache.



3 Retirez le modem installé :

- a** Retirez la vis permettant de fixer le modem sur la carte système et mettez-la de côté.
- b** Soulevez la languette de retrait afin de retirer le modem du connecteur, sur la carte système, puis déconnectez le câble du modem.

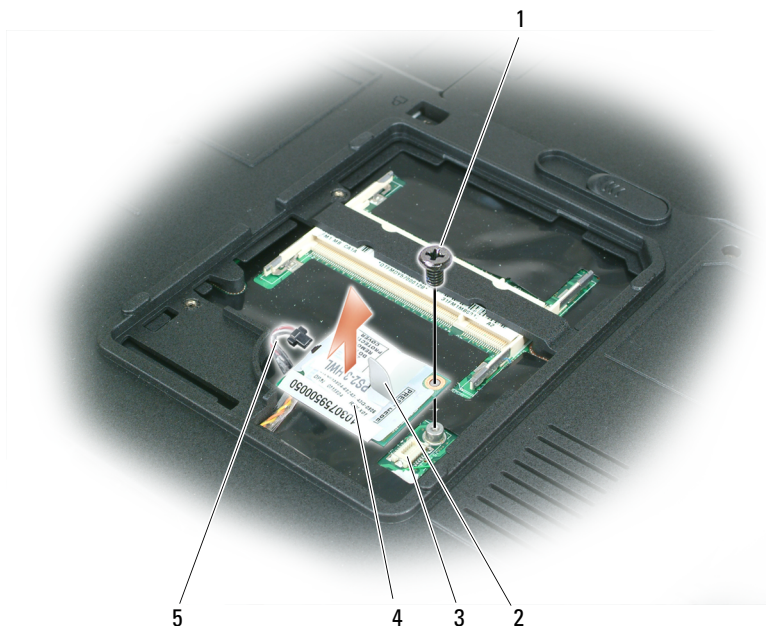

1 vis du modem

2 languette de retrait du modem

3 connecteur du modem sur la carte système

4 modem

5 câble de modem

4 Installez le module de remplacement :

- a** Connectez le câble du modem au nouveau modem.

➔ AVIS : Le connecteur est prévu pour une insertion correcte. Si vous sentez une résistance, vérifiez le connecteur et réalignez la carte.

- b** Alignez le modem avec les orifices des vis et appuyez sur le modem pour l'insérer dans le connecteur de la carte système.
- c** Remettez en place la vis qui fixe le modem à la carte système.

5 Remettez en place le cache du modem.

Cache de la charnière

⚠ PRÉCAUTION : Avant de commencer toute procédure de cette section, suivez les consignes de sécurité du *Guide d'information sur le produit*.

➡ AVIS : Pour éviter une décharge électrostatique, raccordez-vous à la masse à l'aide d'un bracelet antistatique ou en touchant une surface métallique non peinte (par exemple un connecteur sur le panneau arrière de l'ordinateur).

➡ AVIS : Pour éviter d'endommager la carte système, vous devez retirer la batterie de sa baie avant toute intervention sur l'ordinateur.

1 Suivez les instructions de la section «Avant de commencer» à la page 119.

2 Retirez le cache de la charnière :

a Ouvrez complètement l'écran (180 degrés) de façon à ce qu'il repose à plat sur votre surface de travail.

➡ AVIS : Pour éviter d'endommager le cache des charnières, ne soulevez pas le cache des deux côtés en même temps.

b Insérez une pointe en plastique dans l'encoche pour soulever le cache de la charnière du côté droit.

c Faites glisser le cache de la charnière de droite à gauche, vers le haut et retirez-le.

✍ REMARQUE : Pour remettre en place le cache de la charnière, insérez tout d'abord son côté gauche, puis appuyez de gauche à droite jusqu'à ce que le cache s'enclenche.

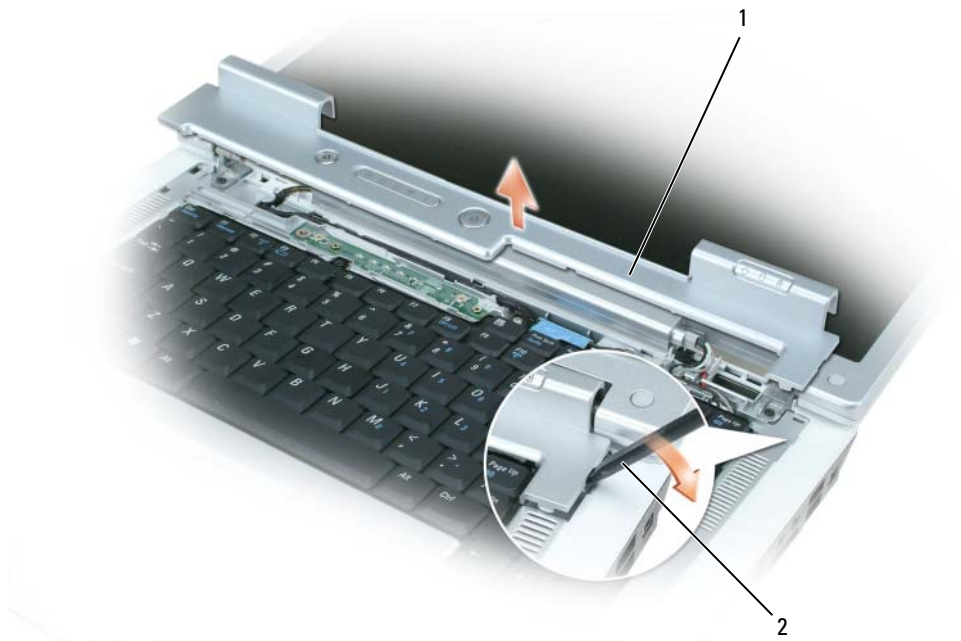



1 cache de la charnière

2 pointe

Clavier

 **PRÉCAUTION** : Avant de commencer toute procédure de cette section, suivez les consignes de sécurité du *Guide d'information sur le produit*.

 **AVIS** : Pour éviter une décharge électrostatique, raccordez-vous à la masse à l'aide d'un bracelet antistatique ou en touchant une surface métallique non peinte (par exemple un connecteur sur le panneau arrière de l'ordinateur).

 **AVIS** : Pour éviter d'endommager la carte système, vous devez retirer la batterie de sa baie avant toute intervention sur l'ordinateur.

1 Suivez les procédures décrites dans la section «Avant de commencer» à la page 119.

2 Ouvrez l'écran.

3 Retirez le cache de la charnière. Reportez-vous à la section «Cache de la charnière» à la page 129.

4 Retirez le clavier :

a Retirez les deux vis qui maintiennent la partie supérieure du clavier.

 **AVIS** : Les capuchons des touches du clavier sont fragiles, facilement délogées et leur remise en place exige beaucoup de temps. Faites plus particulièrement attention au cours du retrait et de la manipulation du clavier.

b Soulevez le clavier suffisamment pour le saisir et le faire glisser légèrement vers l'avant de façon à accéder au connecteur du clavier.

c Pour libérer le câble de clavier de son connecteur sur la carte système, faites pivoter la barre plastique sur le connecteur vers l'avant de l'ordinateur.



1 vis (2)

2 câble du clavier

3 barre plastique sur le connecteur de clavier

4 languettes

5 clavier

➔ **AVIS** : Pour éviter de rayer le repose-poignets pendant la repose du clavier, accrochez les languettes au bord avant du clavier dans le repose-poignets, puis appuyez sur le bord droit près de la partie haute pour verrouiller le clavier en position avant de remettre en place les deux vis.

Carte Mini sans fil

Si vous avez commandé une carte Mini avec votre ordinateur, la carte est déjà installée.

⚠ PRÉCAUTION : Avant de commencer toute procédure de cette section, suivez les consignes de sécurité du *Guide d'information sur le produit*.

➡ AVIS : Pour éviter d'endommager la carte système, vous devez retirer la batterie de sa baie avant toute intervention sur l'ordinateur.

- 1 Suivez les procédures décrites dans la section «Avant de commencer» à la page 119.
- 2 Retirez le cache de la charnière. Reportez-vous à la section «Cache de la charnière» à la page 129.
- 3 Retirez le clavier. Reportez-vous à la section «Clavier» à la page 130.
- 4 Si aucune carte Mini n'est installée, passez à l'étape 5. Si vous remplacez une carte Mini, retirez la carte existante :
 - a Débranchez les deux câbles de l'antenne de la carte Mini.

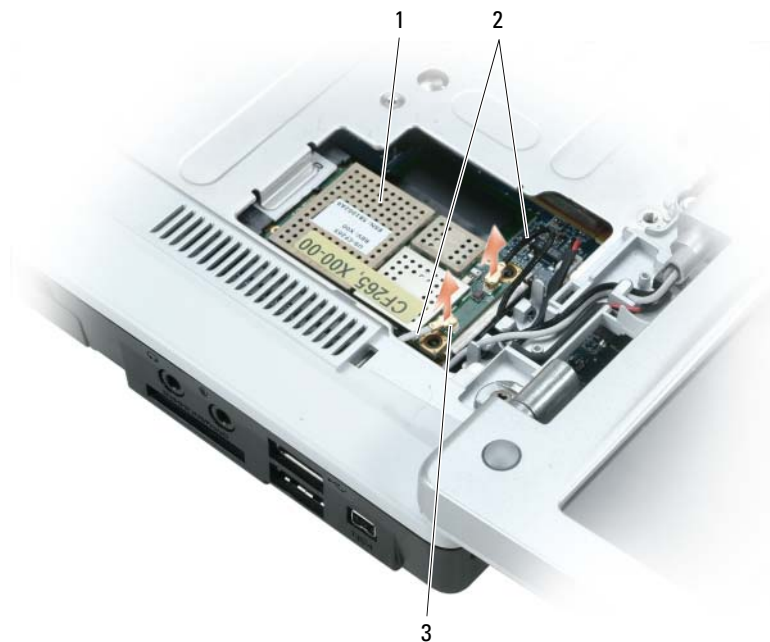

1 Carte Mini

2 câbles d'antenne (2)

3 connecteurs de câbles
d'antenne (2)

- b Libérez la carte Mini en appuyant sur les languettes en métal de fixation vers l'arrière de l'ordinateur pour faire sortir légèrement la carte.
- c Soulevez la carte Mini PCI pour la sortir du connecteur de la carte système.

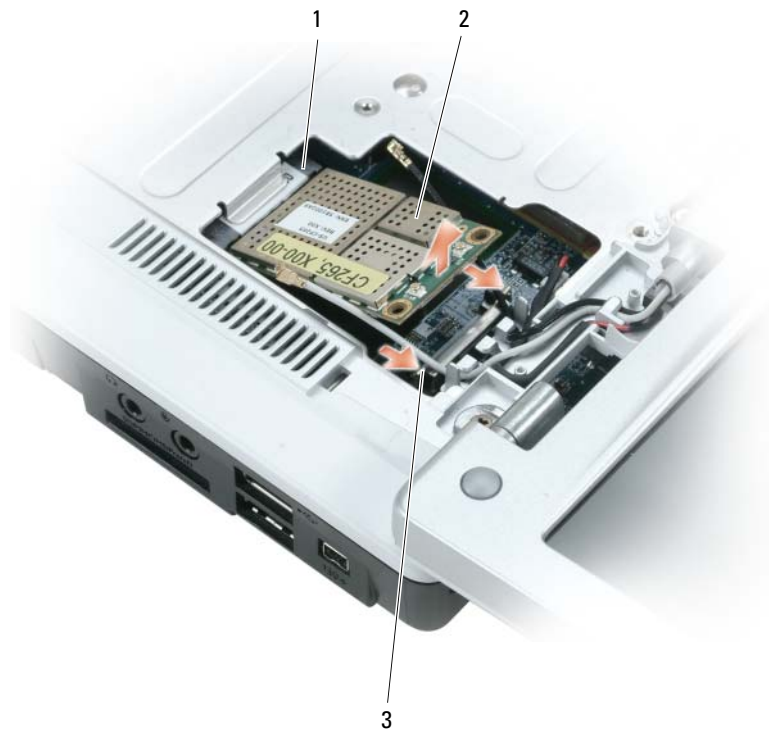

- 1 connecteur de carte système 2 Carte Mini 3 languettes métalliques de fixation (2)

➔ **AVIS :** Les connecteurs sont prévus pour une insertion correcte. Si vous sentez une résistance, vérifiez que les connecteurs de la carte sont bien alignés avec ceux de la carte système, et réalignez si nécessaire.

5 Installez la carte Mini de remplacement :

- a** Insérez le connecteur de la carte Mini dans le connecteur de la carte système à 45 degrés, puis appuyez sur l'autre extrémité de la carte Mini pour la verrouiller dans les languettes de fixation jusqu'à entendre un clic.



- ➔ **AVIS :** Pour éviter d'endommager la carte Mini, ne placez jamais de câbles au-dessous de la carte.
- b** Branchez les deux câbles d'antenne sur la carte Mini (câble noir sur le connecteur étiqueté «aux» et câble blanc sur le connecteur étiqueté «main»).

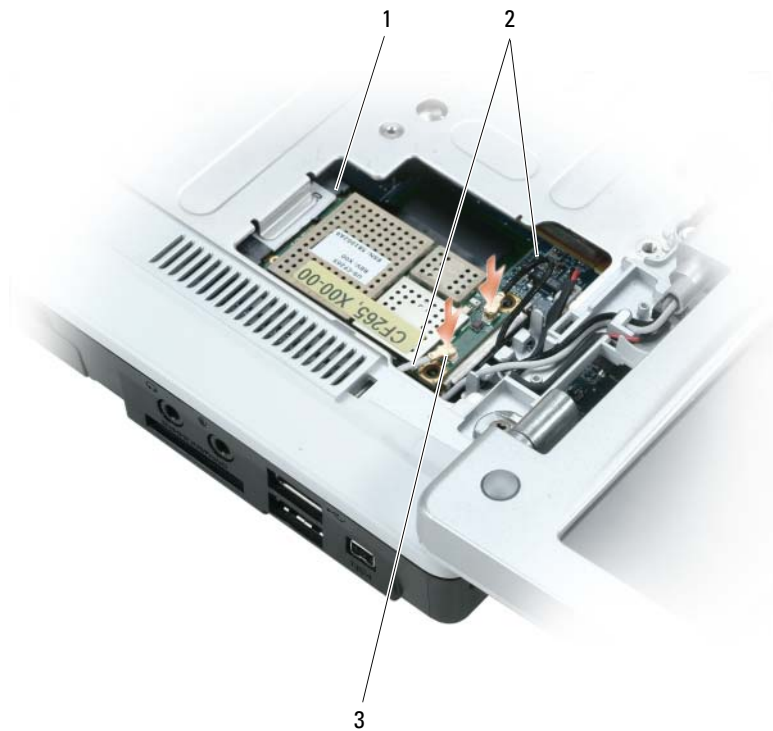

- 1 connecteur de carte système 2 câbles d'antenne (2) 3 connecteurs de câbles d'antenne (2)

Pile bouton

 **PRÉCAUTION** : Avant de commencer toute procédure de cette section, suivez les consignes de sécurité du *Guide d'information sur le produit*.

 **AVIS** : Pour éviter une décharge électrostatique, raccordez-vous à la masse à l'aide d'un bracelet antistatique ou en touchant une surface métallique non peinte (par exemple un connecteur sur le panneau arrière de l'ordinateur).

 **AVIS** : Pour éviter d'endommager la carte système, vous devez retirer la batterie de sa baie avant toute intervention sur l'ordinateur.

- 1 Suivez les procédures décrites dans la section «Avant de commencer» à la page 119.
- 2 Retirez le cache de la charnière. Reportez-vous à la section «Cache de la charnière» à la page 129.
- 3 Retirez le clavier. Reportez-vous à la section «Clavier» à la page 130.
- 4 Insérez une pointe en plastique dans le guide situé sur le côté du compartiment de la pile bouton et retirez la pile.



Pour mettre une nouvelle pile en place, insérez-la suivant un angle de 30 degrés sous la pince, le côté positif (identifié par le signe plus [+]) vers le haut, puis appuyez dessus pour la mettre en place.

Écran



PRÉCAUTION : Avant de commencer toute procédure de cette section, suivez les consignes de sécurité du *Guide d'information sur le produit*.



AVIS : Pour éviter une décharge électrostatique, raccordez-vous à la masse à l'aide d'un bracelet antistatique ou en touchant une surface métallique non peinte (par exemple un connecteur sur le panneau arrière de l'ordinateur).



AVIS : Pour éviter d'endommager la carte système, vous devez retirer la batterie de sa baie avant toute intervention sur l'ordinateur.

- 1 Suivez les procédures décrites dans la section «Avant de commencer» à la page 119.
- 2 Retirez le cache de la charnière. Reportez-vous à la section «Cache de la charnière» à la page 129.
- 3 Déposez les six vis de fixation de l'écran (deux en haut, deux en bas et deux sur l'arrière).
- 4 Débranchez les câbles de l'antenne de la carte Mini.
- 5 Desserrez la vis imperdable de fil de masse.
- 6 Débranchez le câble d'écran à l'aide de la languette de retrait.
- 7 Dégagez le câble de l'écran de sa goulotte.

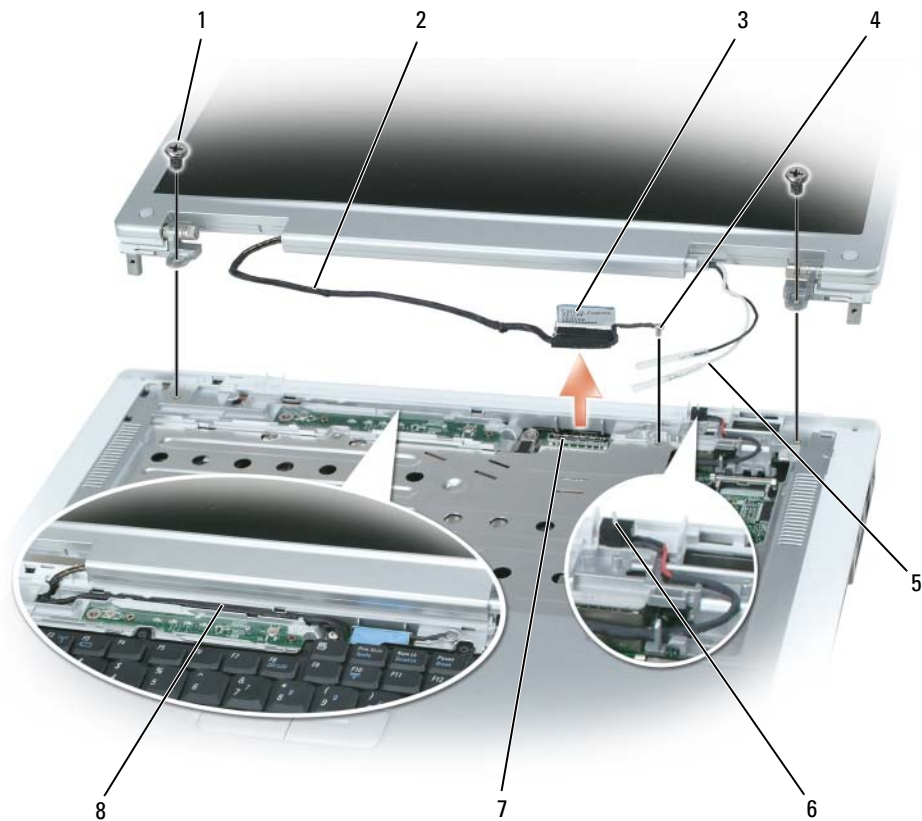

- | | | |
|--|-----------------------------|--------------------------------|
| 1 vis (6) | 2 câble d'écran | 3 languette du câble d'écran |
| 4 vis des fils de mise à la terre | 5 câbles d'antenne | 6 contacteur de mise en veille |
| 7 connecteur du câble d'affichage sur la carte système | 8 goulotte de câble d'écran | |

8 Soulevez l'écran et dégagez-le de l'ordinateur.

➔ AVIS : Le contacteur de mise en veille est fragile et se casse facilement. Évitez de cogner ce contacteur en déposant et reposant l'écran.

À la repose de l'écran, vérifiez que le câble est bien à plat dans sa goulotte est fermement logé sous les languettes.

Vérifiez également que les câbles d'antenne ne sont pas tordus et qu'ils reposent bien à plat dans la pince.

Carte interne avec technologie sans fil Bluetooth®

⚠ PRÉCAUTION : Avant de commencer toute procédure de cette section, suivez les consignes de sécurité du *Guide d'information sur le produit*.

- ➡ AVIS :** Pour éviter une décharge électrostatique, raccordez-vous à la masse à l'aide d'un bracelet antistatique ou en touchant une surface métallique non peinte (par exemple un connecteur sur le panneau arrière de l'ordinateur).
- ➡ AVIS :** Pour éviter d'endommager la carte système, vous devez retirer la batterie de sa baie avant toute intervention sur l'ordinateur.

La carte dotée de la technologie sans fil Bluetooth est déjà installée sur votre système si vous l'avez commandée avec votre ordinateur.

- 1 Suivez les procédures décrites dans la section «Avant de commencer» à la page 119.
- 2 Si ce n'est déjà fait, retirez la batterie.
Faites glisser et maintenez le loquet de fermeture de la baie de batterie, situé en dessous de l'ordinateur, puis retirez la batterie de la baie.
- 3 Ouvrez la porte de la carte et retirez celle-ci de l'ordinateur.
- 4 Retirez la carte du compartiment afin de déconnecter la carte de son câble et de l'enlever de l'ordinateur.
- 5 Pour remettre la carte en place, connectez-la au câble et insérez-la avec précaution dans le compartiment.
- 6 Remettez le volet de la carte en place en insérant la petite languette centrale dans l'encoche à la base du compartiment et en enclenchant la carte en place.



1 volet de carte

2 câble

3 carte

Fonctionnalités de Dell™ QuickSet

 **REMARQUE** : Cette fonctionnalité peut ne pas être disponible sur votre ordinateur.

Dell™ QuickSet permet d'accéder facilement pour les configurer ou les consulter aux types de réglage suivants :

- Connexion au réseau
- Gestion d'énergie
- Ecran
- Informations sur le système

Selon ce que vous souhaitez faire dans Dell™ QuickSet, vous pouvez le démarrer soit par un *clac simple*, un *double-clac* ou un *clac droit* sur l'icône QuickSet,  , dans la barre des tâches Microsoft® Windows®. La barre des tâches se trouve en bas à droite de l'écran.

Pour plus d'informations sur QuickSet, cliquez avec le bouton droit sur l'icône QuickSet et sélectionnez **Aide**.

Déplacement avec votre ordinateur

Identification de votre ordinateur

- Fixez une étiquette nominative ou une carte de visite à l'ordinateur.
- Notez votre numéro de service et rangez-le en lieu sûr loin de l'ordinateur et de sa sacoche de transport.
- Utilisez le numéro de service pour signaler une perte ou vol aux autorités de police et à Dell.
- Créez un fichier sur le bureau Microsoft® Windows® appelé **if_found**. Incluez vos coordonnées dans ce fichier : nom, adresse, numéro de téléphone.
- Prenez contact avec l'émetteur de votre carte de crédit pour demander s'il propose des étiquettes d'identification codées.

Emballage de l'ordinateur

- Retirez tous les périphériques externes reliés à l'ordinateur pour les ranger en lieu sûr. Retirez les câbles branchés sur les cartes PC installées, et retirez les cartes PC dépassantes. Reportez-vous à la section «Utilisation de cartes» à la page 69.
 - Pour que l'ordinateur soit aussi léger que possible, remplacez les périphériques éventuellement installés dans la baie de module par le module Dell TravelLite™.
 - Chargez à fond la batterie principale et les batteries de rechange éventuelles que vous prévoyez d'emporter.
 - Éteignez l'ordinateur.
 - Débranchez l'adaptateur CA.
-  **AVIS** : Quand l'écran est fermé, tout objet sur le clavier ou le repose-mains risquent d'endommager l'écran.
- Retirez les objets, par exemple trombones, stylos et papier, du clavier et du repose-mains avant de fermer l'écran.
 - Utilisez la sacoche Dell™ en option pour emballer l'ordinateur et ses accessoires en toute sécurité.
 - Évitez de ranger avec l'ordinateur de la mousse à raser, des eaux de Cologne, parfums ou aliments.

- ➔ **AVIS** : Si l'ordinateur a été exposé à des températures extrêmes, laissez-le s'acclimater à la température ambiante 1 heure avant de l'allumer.
- Protégez l'ordinateur, les batteries et le disque dur des risques tels que les températures extrêmes et évitez toute exposition prolongée à la lumière directe du soleil, à la poussière, aux saletés ou aux liquides.
- Emballez l'ordinateur de façon qu'il ne glisse pas dans le coffre de votre véhicule ou dans un coffre de rangement en hauteur.

Conseils de voyage

- ➔ **AVIS** : Ne déplacez pas l'ordinateur quand vous utilisez le lecteur optique pour éviter de perdre des données.
- ➔ **AVIS** : N'enregistrez pas l'ordinateur en bagage accompagné.
- Pensez à désactiver l'activité sans fil de votre ordinateur pour optimiser son autonomie. Pour désactiver l'activité sans fil, appuyez sur <Fn><F2>.
- Pensez à modifier les options de gestion d'alimentation (reportez-vous à la section «Configuration des paramètres de gestion d'énergie» à la page 45) pour optimiser l'autonomie sur batterie.
- Si vous voyagez à l'étranger, emportez une facture prouvant que l'ordinateur vous appartient — ou que vous avez le droit de l'utiliser s'il appartient à votre société — pour accélérer le passage aux douanes. Consultez le règlement douanier des pays que vous prévoyez de visiter, et prévoyez éventuellement d'obtenir si nécessaire un carnet international (aussi appelé *passport de marchandise*) auprès de votre administration.
- Renseignez-vous sur les types de prise électrique utilisée dans les pays que vous visiterez, et prévoyez les adaptateurs correspondants.
- Consultez votre émetteur de carte de crédit pour savoir quel type d'assistance en cas d'urgence il propose aux utilisateurs d'ordinateur portable.

Voyage aérien

- ➔ **AVIS** : Ne faites pas passer l'ordinateur dans un détecteur de métaux. Faites passer l'ordinateur dans une machine à rayons X ou faites-le contrôler manuellement.
- Vérifiez que vous disposez d'une batterie chargée au cas où on vous demanderait d'allumer l'ordinateur.
- Avant d'entrer dans l'avion, vérifiez que l'utilisation d'ordinateurs est autorisée. Certaines compagnies aériennes interdisent l'utilisation d'appareils électroniques pendant le vol. Toutes les compagnies aériennes interdisent l'utilisation d'appareils électroniques pendant le décollage et l'atterrissage.

Pour prendre contact avec Dell

Vous pouvez contacter Dell par voie électronique, par l'intermédiaire des sites Web suivants :

- www.dell.com
- support.dell.com (support)

Pour les adresses Internet de votre pays, recherchez la section appropriée du pays dans le tableau suivant.



REMARQUE : Les numéros verts sont valables dans le pays pour lequel ils sont mentionnés.



REMARQUE : Dans certains pays, le support technique spécifique aux ordinateurs Dell™ XPS™ est accessible par un numéro de téléphone différent, répertorié pour les pays participants. Si vous ne trouvez pas de numéro de téléphone répertorié spécifique aux ordinateurs XPS, vous pouvez contacter Dell auprès du support, au numéro indiqué, et l'on fera suivre votre appel de manière appropriée.

Si vous devez contacter Dell, utilisez les adresses électroniques, les numéros de téléphone et les indicatifs fournis dans le tableau suivant. Si vous avez besoin d'assistance pour connaître les indicatifs à utiliser, contactez un opérateur local ou international.



REMARQUE : Les informations et coordonnées fournies étaient correctes à la mise sous presse de ce document et sont modifiables.

Pays (Ville) Indicatifs d'accès international, Indicatif national Indicatif de la ville	Nom de département ou zone de service, Site web et adresse e-mail	Indicatifs de zone, Numéros locaux, et Numéros verts
Anguilla	Site Web : www.dell.com.ai E-mail : la-techsupport@dell.com Support technique	numéro vert : 800-335-0031
Antigua et Barbuda	Site Web : www.dell.com.ag E-mail : la-techsupport@dell.com Support technique	1-800-805-5924
Aomen	Support technique (Dell™ Dimension™, Dell Inspiron™, Dell OptiPlex™, Dell Latitude™ et Dell Precision™) Support technique (serveurs et stockage)	0800-105 0800-105

Pays (Ville) Indicatifs d'accès international, Indicatif national Indicatif de la ville	Nom de département ou zone de service, Site web et adresse e-mail	Indicatifs de zone, Numéros locaux, et Numéros verts
Argentine (Buenos Aires) Indicatif international : 00 Indicatif national : 54 Indicatif de la ville : 11	Site Web : www.dell.com.ar E-mail : la-techsupport@dell.com E-mail pour ordinateurs de bureau et portables : la-techsupport@dell.com E-mail pour serveurs et produits de stockage EMC® : la_enterprise@dell.com Service clientèle Support technique Services de support technique Ventes	numéro vert : 0-800-444-0730 numéro vert : 800-222-0154 numéro vert : 0-800-444-0724 0-810-444-3355
Aruba	Site Web : www.dell.com.aw E-mail : la-techsupport@dell.com Support technique	numéro vert : 800-1578
Australie (Sydney) Indicatif international : 0011 Indicatif national : 61 Indicatif de la ville : 2	Site Web : support.ap.dell.com E-mail : support.ap.dell.com/contactus Support technique général	13DELL-133355
Autriche Indicatif international : 900	Site Web : support.euro.dell.com E-mail : tech_support_central_europe@dell.com Ventes au grand public et PME Télécopieur pour le grand public et les PME Service clientèle pour le grand public et les PME Service clientèle Comptes privilégiés/Entreprises Support pour XPS Support pour le grand public et les PME pour les autres ordinateurs Dell Support Comptes privilégiés/Entreprises Standard	0820 240 530 00 0820 240 530 49 0820 240 530 14 0820 240 530 16 0820 240 530 81 0820 240 530 17 0820 240 530 17 0820 240 530 00
Bahamas	Site Web : www.dell.com.bs E-mail : la-techsupport@dell.com Support technique	numéro vert : 1-866-874-3038

Pays (Ville) Indicatifs d'accès international, Indicatif national Indicatif de la ville	Nom de département ou zone de service, Site web et adresse e-mail	Indicatifs de zone, Numéros locaux, et Numéros verts
La Barbade	Site Web : www.dell.com/bb E-mail : la-techsupport@dell.com Support technique	1-800-534-3142
Belgique (Bruxelles) Indicatif international : 00 Indicatif national : 32 Indicatif de la ville : 2	Site Web : support.euro.dell.com Support technique pour XPS Support technique pour tous les autres ordinateurs Dell Télécopieur pour Support technique Service clientèle Ventes aux grandes entreprises Télécopie Standard	02 481 92 96 02 481 92 88 02 481 92 95 02 713 15 65 02 481 91 00 02 481 92 99 02 481 91 00
Bermudes	Site Web : www.dell.com/bm E-mail : la-techsupport@dell.com Support technique	numéro vert : 1-877-890-0754
Bolivie	Site Web : www.dell.com/bo E-mail : la-techsupport@dell.com Support technique général	numéro vert : 800-10-0238
Brésil Indicatif international : 00 Indicatif national : 55 Indicatif de la ville : 51	Site Web : www.dell.com/br E-mail : BR-TechSupport@dell.com Service clientèle et support technique Télécopieur pour support technique Télécopieur pour Service clientèle Ventes	0800 90 3355 51 2104 5470 51 2104 5480 0800 722 3498
Îles Vierges Britanniques	Support technique général	numéro vert : 1-866-278-6820
Brunei Indicatif national : 673	Support technique (Penang, Malaisie) Service clientèle (Penang, Malaisie) Ventes aux particuliers (Penang, Malaisie)	604 633 4966 604 633 4888 604 633 4955

Pays (Ville) Indicatifs d'accès international, Indicatif national Indicatif de la ville	Nom de département ou zone de service, Site web et adresse e-mail	Indicatifs de zone, Numéros locaux, et Numéros verts
Canada (North York, Ontario) Indicatif international : 011	État des commandes en ligne : www.dell.ca/ostatus AutoTech (assistance matérielle et logicielle automatisée) Service clientèle (Grand public et PME) Service clientèle (grands comptes et administrations) Service clientèle (imprimantes, projecteurs, téléviseurs, ordinateurs de poche, juke-box numériques et ordinateurs sans fil) Garantie matérielle (Grand public et PME) Garantie matérielle (grands comptes et administrations) Garantie matérielle (imprimantes, projecteurs, téléviseurs, ordinateurs de poche, juke-box numériques et ordinateurs sans fil) Ventes (grand public et PME) Ventes (grands comptes et administrations) Vente de pièces et Vente de service étendu	numéro vert : 1-800-247-9362 numéro vert : 1-800-847-4096 numéro vert : 1-800-326-9463 numéro vert : 1-800-847-4096 numéro vert : 1-800-906-3355 numéro vert : 1-800-387-5757 1-877-335-5767 numéro vert : 1-800-387-5752 numéro vert : 1-800-387-5755 1 866 440 3355
Les Îles Caïmans	E-mail : la-techsupport@dell.com Support technique	numéro vert : 1-877-261-0242
Chili (Santiago) Indicatif national : 56 Indicatif de la ville : 2	Site Web : www.dell.com/cl E-mail : la-techsupport@dell.com Ventes et service clientèle Support technique (CTC) Support technique (ENTEL)	numéro vert : 1230-020-4823 numéro vert : 800730222 numéro vert : 1230-020-3762

Pays (Ville) Indicatifs d'accès international, Indicatif national Indicatif de la ville	Nom de département ou zone de service, Site web et adresse e-mail	Indicatifs de zone, Numéros locaux, et Numéros verts
Chine (Xiamen) Indicatif national : 86 Indicatif de la ville : 592	Site Web du Support technique : support.dell.com.cn E-mail (Support technique) : cn_support@dell.com E-mail du Service clientèle : customer_cn@dell.com	
	Télécopieur pour support technique	592 818 1350
	Support technique (Dimension et Inspiron)	numéro vert : 800 858 2969
	Support technique (OptiPlex, Latitude et Dell Precision)	numéro vert : 800 858 0950
	Support technique (serveurs et stockage)	numéro vert : 800 858 0960
	Support technique (projecteurs, PDA, commutateurs, routeurs, etc.)	numéro vert : 800 858 2920
	Support technique (imprimantes)	numéro vert : 800 858 2311
	Service clientèle	numéro vert : 800 858 2060
	Télécopieur pour Service clientèle	592 818 1308
	Bureaux à domicile et très petites entreprises	numéro vert : 800 858 2222
	Division des comptes préférentiels	numéro vert : 800 858 2557
	Comptes grandes entreprises - GCP	numéro vert : 800 858 2055
	Comptes clés des grandes entreprises	numéro vert : 800 858 2628
	Comptes grandes entreprises - Nord	numéro vert : 800 858 2999
	Comptes grandes entreprises Administration et éducation Nord	numéro vert : 800 858 2955
	Comptes grandes entreprises - Est	numéro vert : 800 858 2020
	Comptes grandes entreprises Administration et éducation - Est	numéro vert : 800 858 2669
	Comptes grandes entreprises Queue Team	numéro vert : 800 858 2572
	Comptes grandes entreprises - Sud	numéro vert : 800 858 2355
	Comptes grandes entreprises - Ouest	numéro vert : 800 858 2811
	Comptes grandes entreprises Pièces détachées	numéro vert : 800 858 2621
Colombie	Site Web : www.dell.com/cl E-mail : la-techsupport@dell.com Support technique	numéro vert : 1-800-915-5704

Pays (Ville) Indicatifs d'accès international, Indicatif national Indicatif de la ville	Nom de département ou zone de service, Site web et adresse e-mail	Indicatifs de zone, Numéros locaux, et Numéros verts
Costa Rica	Site Web : www.dell.com/cr E-mail : la-techsupport@dell.com Support technique	numéro vert : 800-012-0232
République Tchèque (Prague) Indicatif international : 00 Indicatif national : 420	Site Web : support.euro.dell.com E-mail : czech_dell@dell.com Support technique Service clientèle Télécopie Télécopieur pour Support technique Standard	22537 2727 22537 2707 22537 2714 22537 2728 22537 2711
Danemark (Copenhague) Indicatif international : 00 Indicatif national : 45	Site Web : support.euro.dell.com Support technique pour XPS Support technique pour tous les autres ordinateurs Dell Service clientèle (relations) Service clientèle pour le grand public et les PME Standard (relations) Standard télécopieur (relations) Standard (grand public et PME) Télécopieur (grand public et PME)	7010 0074 7023 0182 7023 0184 3287 5505 3287 1200 3287 1201 3287 5000 3287 5001
Dominique	Site Web : www.dell.com/dm E-mail : la-techsupport@dell.com Support technique général	numéro vert : 1-866-278-6821
République Dominicaine	Site Web : www.dell.com/do E-mail : la-techsupport@dell.com Support technique	numéro vert : 1-888-156-1834 ou numéro vert : 1-888-156-1584

Pays (Ville) Indicatifs d'accès international, Indicatif national Indicatif de la ville	Nom de département ou zone de service, Site web et adresse e-mail	Indicatifs de zone, Numéros locaux, et Numéros verts
Équateur	Site Web : www.dell.com/ec	
	E-mail : la-techsupport@dell.com	
	Support général (appel depuis Quito)	numéro vert : 999-119-877-655-3355
	Support général (appel depuis Guayaquil)	numéro vert : 1800-999-119-877-655-3355
Salvador	Site Web : www.dell.com/ec	
	E-mail : la-techsupport@dell.com	
	Support technique (téléphonique)	numéro vert : 8006170
Finlande (Helsinki)	Site Web : support.euro.dell.com	
Indicatif international : 990	E-mail : fi_support@dell.com	
Indicatif national : 358	Support technique	0207 533 555
Indicatif de la ville : 9	Service clientèle	0207 533 538
	Standard	0207 533 533
	Ventes moins de 500 employés	0207 533 540
	Télécopie	0207 533 530
	Ventes plus de 500 employés	0207 533 533
	Télécopie	0207 533 530

Pays (Ville) Indicatifs d'accès international, Indicatif national Indicatif de la ville	Nom de département ou zone de service, Site web et adresse e-mail	Indicatifs de zone, Numéros locaux, et Numéros verts
France (Paris) (Montpellier)	Site Web : support.euro.dell.com	
Indicatif international : 00	Bureaux à domicile et très petites entreprises	
Indicatif national : 33	Support technique pour XPS	0825 387 129
Indicatifs de la ville : (1) (4)	Support technique pour tous les autres ordinateurs Dell	0825 387 270
	Service clientèle	0825 823 833
	Standard	0825 004 700
	Standard (appels extérieurs à la France)	04 99 75 40 00
	Ventes	0825 004 700
	Télécopie	0825 004 701
	Télécopie (appels extérieurs à la France)	04 99 75 40 01
	Grands comptes	
	Support technique	0825 004 719
	Service clientèle	0825 338 339
	Standard	01 55 94 71 00
	Ventes	01 55 94 71 00
	Télécopie	01 55 94 71 01
Allemagne (Francfort)	Site Web : support.euro.dell.com	
Indicatif international : 00	E-mail : tech_support_central_europe@dell.com	
Indicatif national : 49	Support technique pour XPS	069 9792 7222
Indicatif de la ville : 69	Support technique pour tous les autres ordinateurs Dell	069 9792-7200
	Service clientèle pour le grand public et les PME	0180-5-224400
	Service clientèle segment International	069 9792-7320
	Service clientèle comptes privilégiés	069 9792-7320
	Service clientèle grands comptes	069 9792-7320
	Service clientèle comptes publics	069 9792-7320
	Standard	069 9792-7000

Pays (Ville) Indicatifs d'accès international, Indicatif national Indicatif de la ville	Nom de département ou zone de service, Site web et adresse e-mail	Indicatifs de zone, Numéros locaux, et Numéros verts
Grèce Indicatif international : 00 Indicatif national : 30	Site Web : support.euro.dell.com Support technique Support technique Gold Service Standard Standard Gold Service Ventes Télécopie	00800-44 14 95 18 00800-44 14 00 83 2108129810 2108129811 2108129800 2108129812
Grenade	E-mail : la-techsupport@dell.com Support technique général	numéro vert : 1-866-540-3355
Guatemala	E-mail : la-techsupport@dell.com Support technique général	1-800-999-0136
Guyane	E-mail : la-techsupport@dell.com Support technique général	numéro vert : 1-877-270-4609
Hong Kong Indicatif international : 001 Indicatif national : 852	Site Web : support.ap.dell.com E-mail (Support technique) : HK_support@Dell.com Support technique (Dimension et Inspiron) Support technique (OptiPlex, Latitude et Dell Precision) Support technique (serveurs et stockage) Support technique (projecteurs, PDA, commutateurs, routeurs, etc.) Service clientèle Grands comptes Programmes pour multinationales Division des moyennes entreprises Division du grand public et des PME	00852-2969 3188 00852-2969 3191 00852-2969 3196 00852-3416 0906 00852-3416 0910 00852-3416 0907 00852-3416 0908 00852-3416 0912 00852-2969 3105

Pays (Ville) Indicatifs d'accès international, Indicatif national Indicatif de la ville	Nom de département ou zone de service, Site web et adresse e-mail	Indicatifs de zone, Numéros locaux, et Numéros verts
Inde	E-mail : india_support_desktop@dell.com india_support_notebook@dell.com india_support_Server@dell.com Support technique	1600338045 et 1600448046
	Ventes (Comptes grandes entreprises)	1600 33 8044
	Ventes (au grand public et aux PME)	1600 33 8046
Irlande (Cherrywood)	Site Web : support.euro.dell.com	
Indicatif international : 00	E-mail : dell_direct_support@dell.com	
Indicatif national : 353	Ventes	
Indicatif de la ville : 1	Ventes pour l'Irlande	01 204 4444
	Points de vente Dell	1850 200 778
	Commande en ligne Help-Desk	1850 200 778
	Service clientèle	
	Service clientèle pour les particuliers	01 204 4014
	Service clientèle pour les petites entreprises	01 204 4014
	Service clientèle pour les entreprises	1850 200 982
	Support technique	
	Support technique spécifique aux ordinateurs XPS	1850 200 722
	Support technique pour tous les autres ordinateurs Dell	1850 543 543
	Généralités	
	Télécopieur pour les relations ventes	01 204 0103
	Standard	01 204 4444
	Service clientèle pour le Royaume-Uni (interne au Royaume-Uni uniquement)	0870 906 0010
	Service clientèle pour les entreprises (interne au Royaume-Uni uniquement)	0870 907 4499
	Ventes pour le Royaume-Uni (interne au Royaume-Uni uniquement)	0870 907 4000

Pays (Ville) Indicatifs d'accès international, Indicatif national Indicatif de la ville	Nom de département ou zone de service, Site web et adresse e-mail	Indicatifs de zone, Numéros locaux, et Numéros verts
Italie (Milan)	Site Web : support.euro.dell.com	
Indicatif international : 00	Bureaux à domicile et très petites entreprises	
Indicatif national : 39	Support technique	02 577 826 90
Indicatif de la ville : 02	Service clientèle	02 696 821 14
	Télécopie	02 696 821 13
	Standard	02 696 821 12
	Grands comptes	
	Support technique	02 577 826 90
	Service clientèle	02 577 825 55
	Télécopie	02 575 035 30
	Standard	02 577 821
Jamaïque	E-mail : la-techsupport@dell.com	
	Support technique (appel à partir de la Jamaïque uniquement)	numéro vert : 1-800-326-6061 ou numéro vert : 1-800-975-1646

Pays (Ville) Indicatifs d'accès international, Indicatif national Indicatif de la ville	Nom de département ou zone de service, Site web et adresse e-mail	Indicatifs de zone, Numéros locaux, et Numéros verts
Japon (Kawasaki)	Site Web : support.jp.dell.com	
Indicatif international : 001	Support technique (serveurs)	numéro vert : 0120-198-498
Indicatif national : 81	Support technique à l'extérieur du Japon (serveurs)	81-44-556-4162
Indicatif de la ville : 44	Support technique (Dimension et Inspiron)	numéro vert : 0120-198-226
	Support technique à l'extérieur du Japon (Dimension et Inspiron)	81-44-520-1435
	Support technique (Dell Precision, OptiPlex et Latitude)	numéro vert : 0120-198-433
	Support technique à l'extérieur du Japon (Dell Precision, OptiPlex et Latitude)	81-44-556-3894
	Support technique (PDA, projecteurs, imprimantes, routeurs)	numéro vert : 0120-981-690
	Support technique à l'extérieur du Japon (PDA, projecteurs, imprimantes, routeurs)	81-44-556-3468
	Service Faxbox	044-556-3490
	Service de suivi de commandes automatisé 24 heures sur 24	044-556-3801
	Service clientèle	044-556-4240
	Division Ventes aux entreprises (jusqu'à 400 employés)	044-556-1465
	Division Ventes aux Comptes privilégiés (plus de 400 employés)	044-556-3433
	Ventes secteur public (administrations, établissements d'enseignement et de santé)	044-556-5963
	Segment International - Japon	044-556-3469
	Utilisateur individuel	044-556-1760
	Standard	044-556-4300
Corée (Séoul)	E-mail : krsupport@dell.com	
Indicatif international : 001	Compatibilité	numéro vert : 080-200-3800
Indicatif national : 82	Support (Dimension, PDA, Électronique et accessoires)	numéro vert : 080-200-3801
Indicatif de la ville : 2	Ventes	numéro vert : 080-200-3600
	Télécopie	2194-6202
	Standard	2194-6000

Pays (Ville) Indicatifs d'accès international, Indicatif national Indicatif de la ville	Nom de département ou zone de service, Site web et adresse e-mail	Indicatifs de zone, Numéros locaux, et Numéros verts
Amérique Latine	Support technique clients (Austin, Texas, États-Unis)	512 728-4093
	Service clientèle (Austin, Texas, États-Unis)	512 728-3619
	Télécopieur (Support technique et Service clientèle) (Austin, Texas, États-Unis)	512 728-3883
	Ventes (Austin, Texas, États-Unis)	512 728-4397
	Télécopieur pour les ventes (Austin, Texas, États-Unis)	512 728-4600 ou 512 728-3772
Luxembourg	Site Web : support.euro.dell.com	
Indicatif international : 00	Compatibilité	342 08 08 075
Indicatif national : 352	Ventes au grand public et PME	+32 (0)2 713 15 96
	Ventes aux grandes entreprises	26 25 77 81
	Service clientèle	+32 (0)2 481 91 19
	Télécopie	26 25 77 82
Macao	Support technique	numéro vert : 0800 105
Indicatif national : 853	Service clientèle (Xiamen, Chine)	34 160 910
	Ventes aux particuliers (Xiamen, Chine)	29 693 115
Malaisie (Penang)	Site Web : support.ap.dell.com	
Indicatif international : 00	Support technique (Dell Precision, OptiPlex et Latitude)	numéro vert : 1 800 880 193
Indicatif national : 60	Support technique (Dimension, Inspiron et Électronique et accessoires)	numéro vert : 1 800 881 306
Indicatif de la ville : 4	Support technique (PowerApp, PowerEdge, PowerConnect et PowerVault)	numéro vert : 1800 881 386
	Service clientèle	numéro vert : 1800 881 306 (option 6)
	Ventes aux particuliers	numéro vert : 1 800 888 202
	Ventes aux grandes entreprises	numéro vert : 1 800 888 213

Pays (Ville) Indicatifs d'accès international, Indicatif national Indicatif de la ville	Nom de département ou zone de service, Site web et adresse e-mail	Indicatifs de zone, Numéros locaux, et Numéros verts
Mexique Indicatif international : 00 Indicatif national : 52	E-mail : la-techsupport@dell.com Support technique (TelMex) Ventes Service clientèle Accueil	numéro vert : 1-866-563-4425 50-81-8800 ou 01-800-888-3355 001-877-384-8979 ou 001-877-269-3383 50-81-8800 ou 01-800-888-3355
Montserrat	E-mail : la-techsupport@dell.com Support technique général	numéro vert : 1-866-278-6822
Antilles néerlandaises	E-mail : la-techsupport@dell.com Support technique général	001-800-882-1519
Pays-Bas (Amsterdam) Indicatif international : 00 Indicatif national : 31 Indicatif de la ville : 20	Site Web : support.euro.dell.com Support technique pour XPS Support technique pour tous les autres ordinateurs Dell Télécopieur pour support technique Service clientèle pour le grand public et les PME Suivi clientèle Ventes au grand public et PME Relations ventes Télécopieur des ventes au grand public et PME Télécopieur pour les relations ventes Standard Télécopieur du standard	020 674 45 94 020 674 45 00 020 674 47 66 020 674 42 00 020 674 4325 020 674 55 00 020 674 50 00 020 674 47 75 020 674 47 50 020 674 50 00 020 674 47 50
Nouvelle-Zélande Indicatif international : 00 Indicatif national : 64	Site Web : support.ap.dell.com E-mail : support.ap.dell.com/contactus Support technique général	0800 441 567
Nicaragua	E-mail : la-techsupport@dell.com Support technique	numéro vert : 1-800-220-1378

Pays (Ville) Indicatifs d'accès international, Indicatif national Indicatif de la ville	Nom de département ou zone de service, Site web et adresse e-mail	Indicatifs de zone, Numéros locaux, et Numéros verts
Norvège (Lysaker) Indicatif international : 00 Indicatif national : 47	Site Web : support.euro.dell.com Support technique pour XPS Support technique pour tous les autres produits Dell Suivi clientèle Service clientèle pour le grand public et les PME Standard Standard télécopieur	815 35 043 671 16882 671 17575 23162298 671 16800 671 16865
Panama	E-mail : la-techsupport@dell.com Support technique Support technique (CLARACOM)	numéro vert : 1-800-507-1385 numéro vert : 1-866-633-4097
Pérou	E-mail : la-techsupport@dell.com Support technique	numéro vert : 0800-50-869
Pologne (Varsovie) Indicatif international : 011 Indicatif national : 48 Indicatif de la ville : 22	Site Web : support.euro.dell.com E-mail : pl_support_tech@dell.com Service clientèle (téléphone) Service clientèle Ventes Service clientèle (télécopieur) Réception (télécopieur) Standard	57 95 700 57 95 999 57 95 999 57 95 806 57 95 998 57 95 999
Portugal Indicatif international : 00 Indicatif national : 351	Site Web : support.euro.dell.com Support technique Service clientèle Ventes Télécopie	707200149 800 300 413 800 300 410 ou 800 300 411 ou 800 300 412 ou 21 422 07 10 21 424 01 12
Porto Rico	E-mail : la-techsupport@dell.com Support technique	numéro vert : 1-866-390-4695
Saint Christophe et Nevis	Site Web : www.dell.com/kn E-mail : la-techsupport@dell.com Support technique	numéro vert : 1-866-540-3355

Pays (Ville) Indicatifs d'accès international, Indicatif national Indicatif de la ville	Nom de département ou zone de service, Site web et adresse e-mail	Indicatifs de zone, Numéros locaux, et Numéros verts
Sainte-Lucie	Site Web : www.dell.com/lc E-mail : la-techsupport@dell.com Support technique	numéro vert : 1-866-464-4352
Saint-Vincent et les Grenadines	Site Web : www.dell.com/vc E-mail : la-techsupport@dell.com Support technique	numéro vert : 1-866-464-4353
Singapour (Singapour) Indicatif international : 005 Indicatif national : 65	REMARQUE : Les numéros de téléphone ci-dessous ne sont valides que depuis Singapour ou la Malaisie. Site Web : support.ap.dell.com Support technique (Dimension, Inspiron et Électronique et accessoires) Support technique (OptiPlex, Latitude et Dell Precision) Support technique (PowerApp, PowerEdge, PowerConnect et PowerVault) Service clientèle Ventes aux particuliers Ventes aux grandes entreprises	numéro vert : 1 800 394 7430 numéro vert : 1 800 394 7488 numéro vert : 1 800 394 7478 numéro vert : 1 800 394 7430 (option 6) numéro vert : 1 800 394 7412 numéro vert : 1 800 394 7419
Slovaquie (Prague) Indicatif international : 00 Indicatif national : 421	Site Web : support.euro.dell.com E-mail : czech_dell@dell.com Support technique Service clientèle Télécopie Télécopieur pour Support technique Standard (Ventes)	02 5441 5727 420 22537 2707 02 5441 8328 02 5441 8328 02 5441 7585

Pays (Ville) Indicatifs d'accès international, Indicatif national Indicatif de la ville	Nom de département ou zone de service, Site web et adresse e-mail	Indicatifs de zone, Numéros locaux, et Numéros verts
Afrique du Sud (Johannesburg)	Site Web : support.euro.dell.com	
Indicatif international : 09/091	E-mail : dell_za_support@dell.com File d'attente Gold	011 709 7713
Indicatif national : 27	Support technique	011 709 7710
Indicatif de la ville : 11	Service clientèle	011 709 7707
	Ventes	011 709 7700
	Télécopie	011 706 0495
	Standard	011 709 7700
Pays du Pacifique et du Sud-est Asiatique	Support technique, Service clientèle et ventes (Penang, Malaisie)	604 633 4810
Espagne (Madrid)	Site Web : support.euro.dell.com	
Indicatif international : 00	Bureaux à domicile et très petites entreprises	
Indicatif national : 34	Support technique	902 100 130
Indicatif de la ville : 91	Service clientèle	902 118 540
	Ventes	902 118 541
	Standard	902 118 541
	Télécopie	902 118 539
	Grands comptes	
	Support technique	902 100 130
	Service clientèle	902 115 236
	Standard	91 722 92 00
	Télécopie	91 722 95 83
Suède (Upplands Vasby)	Site Web : support.euro.dell.com	
Indicatif international : 00	Support technique pour XPS	0771 340 340
Indicatif national : 46	Support technique pour tous les autres produits Dell	08 590 05 199
Indicatif de la ville : 8	Suivi clientèle	08 590 05 642
	Service clientèle pour le grand public et les PME	08 587 70 527
	Support du programme d'achats par les employés (EPP, Employee Purchase Program)	020 140 14 44
	Télécopieur pour support technique	08 590 05 594
	Ventes	08 590 05 185

Pays (Ville) Indicatifs d'accès international, Indicatif national Indicatif de la ville	Nom de département ou zone de service, Site web et adresse e-mail	Indicatifs de zone, Numéros locaux, et Numéros verts
Suisse (Genève) Indicatif international : 00 Indicatif national : 41 Indicatif de la ville : 22	Site Web : support.euro.dell.com	
	E-mail : Tech_support_central_Europe@dell.com	
	Support technique pour XPS	0848 33 88 57
	Support technique (grand public et les PME) pour les autres produits Dell	0844 811 411
	Support technique (Entreprises)	0844 822 844
	Service clientèle (Grand public et PME)	0848 802 202
	Service clientèle (entreprises)	0848 821 721
	Télécopie	022 799 01 90
	Standard	022 799 01 01
Taiwan Indicatif international : 002 Indicatif national : 886	Site Web : support.ap.dell.com	
	E-mail : ap_support@dell.com	
	Support technique (OptiPlex, Latitude, Inspiron, Dimension et Électronique et accessoires)	numéro vert : 0080 186 1011
	Support technique (serveurs et stockage)	numéro vert : 0080 160 1256
	Service clientèle	numéro vert : 0080 160 1250 (option 5)
	Ventes aux particuliers	numéro vert : 0080 165 1228
	Ventes aux grandes entreprises	numéro vert : 0080 165 1227
Thaïlande Indicatif international : 001 Indicatif national : 66	Site Web : support.ap.dell.com	
	Support technique (OptiPlex, Latitude et Dell Precision)	numéro vert : 1800 0060 07
	Support technique (PowerApp, PowerEdge, PowerConnect et PowerVault)	numéro vert : 1800 0600 09
	Service clientèle	numéro vert : 1800 006 007 (option 7)
	Ventes aux grandes entreprises	numéro vert : 1800 006 009
	Ventes aux particuliers	numéro vert : 1800 006 006
Trinité/Tobago	Site Web : www.dell.com/tt E-mail : la-techsupport@dell.com Support technique	numéro vert : 1-888-799-5908

Pays (Ville) Indicatifs d'accès international, Indicatif national Indicatif de la ville	Nom de département ou zone de service, Site web et adresse e-mail	Indicatifs de zone, Numéros locaux, et Numéros verts
Îles Turks et Caïques	Site Web : www.dell.com/tc E-mail : la-techsupport@dell.com Support technique général	numéro vert : 1-877-441-4735
Royaume-Uni (Bracknell) Indicatif international : 00 Indicatif national : 44 Indicatif de la ville : 1344	Site Web : support.euro.dell.com E-mail : dell_direct_support@dell.com Site Web du Service clientèle : support.euro.dell.com/uk/en/ECare/form/home.asp Ventes Ventes au grand public et PME Ventes aux grandes entreprises/secteur public Service clientèle Service clientèle pour le grand public et les PME Service clientèle pour les entreprises Comptes privilégiés (500 à 5000 employés) Service clientèle Comptes internationaux Service clientèle Administration centrale Service clientèle Administration locale et Enseignement Service clientèle (Santé) Support technique Support technique spécifique aux ordinateurs XPS Support technique (Entreprises/Comptes privilégiés/Division Comptes privilégiés [plus de 1000 salariés]) Support technique pour tous les autres produits Généralités Télécopieur pour le grand public et les PME	0870 907 4000 01344 860 456 0870 906 0010 01344 373 185 0870 906 0010 01344 373 186 01344 373 193 01344 373 199 01344 373 194 0870 366 4180 0870 908 0500 0870 353 0800 0870 907 4006
Uruguay	Site Web : www.dell.com/uy E-mail : la-techsupport@dell.com Support technique	numéro vert : 413-598-2522

Pays (Ville) Indicatifs d'accès international, Indicatif national Indicatif de la ville	Nom de département ou zone de service, Site web et adresse e-mail	Indicatifs de zone, Numéros locaux, et Numéros verts
États-Unis (Austin, Texas) Indicatif international : 011 Indicatif national : 1	Service automatisé d'état des commandes	numéro vert : 1-800-433-9014
	AutoTech (ordinateurs portables et de bureau)	numéro vert : 1-800-247-9362
	Support technique et garantie matérielle (Dell TV, imprimantes et projecteurs) pour les clients à relation directe	numéro vert : 1-877-459-7298
	Support clientèle XPS américain	numéro vert : 1-800-232-8544
	Support clientèle (domicile et siège social) pour tous les autres produits Dell	numéro vert : 1-800-624-9896
	Service clientèle	numéro vert : 1-800-624-9897
	Clients du programme d'achats par les employés (EPP)	numéro vert : 1-800-695-8133
	Site Web des services financiers : www.dellfinancialservices.com	
	Services financiers (leasing/prêts)	numéro vert : 1-877-577-3355
	Services financiers (Comptes privilégiés Dell [DPA])	numéro vert : 1-800-283-2210
	Secteur privé	
	Service clientèle et Support	numéro vert : 1-800-456-3355
	Clients du programme d'achats par les employés (EPP)	numéro vert : 1-800-695-8133
	Support pour imprimantes, projecteurs, PDA et lecteurs MP3	numéro vert : 1-877-459-7298
	Public (gouvernement, domaines Éducation et Santé)	
	Service clientèle et Support	numéro vert : 1-800-456-3355
	Clients du programme d'achats par les employés (EPP)	numéro vert : 1-800-695-8133
	Ventes Dell	numéro vert : 1-800-289-3355 ou numéro vert : 1-800-879-3355
	Points de vente Dell (ordinateurs Dell recyclés)	numéro vert : 1-888-798-7561
	Ventes de logiciels et de périphériques	numéro vert : 1-800-671-3355
Ventes de pièces au détail	numéro vert : 1-800-357-3355	
Service étendu et ventes sous garantie	numéro vert : 1-800-247-4618	
Télécopie	numéro vert : 1-800-727-8320	
Services Dell pour les sourds, les malentendants ou les personnes ayant des problèmes d'élocution	numéro vert : 1-877-DELLTY (1-877-335-5889)	

Pays (Ville) Indicatifs d'accès international, Indicatif national Indicatif de la ville	Nom de département ou zone de service, Site web et adresse e-mail	Indicatifs de zone, Numéros locaux, et Numéros verts
Îles Vierges (États-Unis)	E-mail : la-techsupport@dell.com Support technique	numéro vert : 1-877-702-4360
Venezuela	Site Web : www.dell.com/ve E-mail : la-techsupport@dell.com Support technique	numéro vert : 0800-100-2513

Caractéristiques

Processeur

Type de processeur	Processeur Intel® Core™ 2 Duo Processeur Intel® Core™ Duo Processeur Intel® Pentium Dual-Core Processeur Intel® Celeron® M
Mémoire cache L1	32 Ko
Mémoire cache L2	1 Mo, 2 Mo
Fréquence du bus externe (bus FSB)	533 MHz et 667 MHz

Informations sur le système

Jeu de puces du système	Intel 945 GM ou Intel 945 PM
Largeur du bus de données	64 bits
Largeur du bus de la mémoire DRAM	bus bicanal (2) 64 bits
Largeur du bus d'adresses du processeur	32 bits
Flash EPROM	1 Mo
Bus graphique	PCI-E X16
Bus PCI	32 bits

ExpressCard

Contrôleur ExpressCard	Intel ICH7
Connecteur ExpressCard	un logement ExpressCard (54 mm)
Cartes prises en charge	ExpressCard/34 (34 mm) et ExpressCard/54 (54 mm) 1,5 V et 3,3 V
Taille du connecteur ExpressCard	26 broches

Lecteur de carte mémoire 5 en 1

Contrôleur de carte mémoire 5 en 1	Ricoh R5C832
Connecteur de carte mémoire 5 en 1	Connecteur de carte combo 5 en 1
Cartes prises en charge	MS MS Pro SSD/SDIO MMC xD CD Type I/II et IBM® Microdrive par adaptateur ExpressCard
Dimension du connecteur de carte mémoire 5 en 1	36,8 x 29,3 x 4,75 mm

Mémoire

Connecteur du module de mémoire	deux connecteurs SODIMM
Capacité des modules mémoire	256 Mo, 512 Mo, 1 Go et 2 Go
Type de mémoire	1,8-V SODIMM DDR-2
Mémoire minimale	256 Mo
Mémoire maximale	2 Go

Ports et connecteurs

Audio	connecteur de microphone, connecteur de casque/haut-parleurs stéréo
IEEE 1394a	connecteur série à 4 broches
Carte Mini	un logement de carte Mini de type IIIA
Modem	port RJ-11
Carte réseau	port RJ-45
Sortie TV S-vidéo	Connecteur mini-DIN 7 broches (câbles adaptateur en option avec connecteurs S/PDIF, s-vidéo, vidéo composite et vidéo composantes)
USB	quatre connecteurs à 4 broches conformes à la norme USB 2.0
Vidéo	connecteur 15 broches femelle

Communications

Modem :

Type	v.92 56K MDC
Contrôleur	softmodem
Interface	Intel audio haute définition

Carte réseau LAN Ethernet 10/100 sur la carte système

Sans fil Prise en charge de carte Mini PCI-e pour réseau sans fil local (WLAN) ou étendu (WWAN) et technologie sans fil Bluetooth®

Vidéo

REMARQUE : Mises à niveau de contrôleur vidéo en option pour votre ordinateur au moment de l'achat. Pour déterminer la configuration de votre ordinateur, reportez-vous à la section «Détermination de la configuration de votre ordinateur» à la page 15.

Type : carte intégrée sur la carte système

Contrôleur vidéo	Intel 945 GM
Mémoire vidéo	Jusqu'à 128 Mo de mémoire partagée (avec 256 Mo de mémoire système) ou 224 Mo de mémoire partagée (avec 512 Mo de mémoire système)

Interface LCD LVDS

Prise en charge Téléviseur NTSC ou PAL en modes S-vidéo, composite et composantes

Type : carte vidéo discrète

Bus de données	PCI Express X16
Contrôleur vidéo	ATI Mobility Radeon X1300 ou X1400 ou nVidia GeForce Go 7300
Mémoire vidéo	64 Mo (X1300) ou 128 Mo (X1400 ou GeForce Go 7300)

Interface LCD LVDS

Prise en charge Téléviseur NTSC ou PAL en modes S-vidéo, composite et composantes

Audio

Type Codec audio haute définition deux voies

Contrôleur audio Sigmatel STAC9200 Codec

Audio (suite)

Conversion stéréo	24 bits (analogique-numérique et numérique-analogique)
Interfaces :	
Interne	Intel audio haute définition
Externe	connecteur de microphone (entrée), connecteur de casque/de haut-parleurs stéréo
Haut-parleur	deux haut-parleurs 4 ohms
Amplificateur intégré pour haut-parleurs	canal de 1-W en 4 ohms
Commandes de volume	raccourcis clavier, menus de programme, boutons de commande multimédia

Ecran

Type (matrice active TFT)	15,4" WXGA et WSXGA+
Dimensions :	
Hauteur	222,5 mm (8,8 pouces)
Largeur	344,5 mm (13,6 pouces)
Diagonale	391,2 mm (15,4 pouces)
Résolutions maximales :	
WXGA	1280 x 800 avec 16,7 millions de couleurs
WSXGA+	1680 x 1050 avec 16,7 millions de couleurs
Fréquence d'affichage	60 Hz
Angle de fonctionnement	0 ° (fermé) à 180 °
Angles de visualisation :	
Horizontal	±40 ° (WXGA) type ±65 ° (WSXGA+)
Vertical	+15 °/-30 ° (WXGA) ±50 ° (WSXGA+)
Taille du pixel :	
WXGA	0,258 mm
WSXGA+	0,197 mm
Commandes	possibilité de réglage de la luminosité à l'aide de raccourcis clavier (reportez-vous à la section «Fonctions d'affichage» à la page 36)

Clavier	
Nombre de touches	87 (États-Unis et Canada) ; 88 (Europe) ; 91 (Japon)
Organisation	QWERTY/AZERTY/Kanji

Tablette tactile	
Résolution X/Y (mode Tablette graphique)	240 cpi
Dimension :	
Largeur	zone sensible de 73,0 mm (2,9 pouces)
Hauteur	rectangle de 42,9 mm (1,7 pouce)

Batterie	
Type	«Smart» au lithium ion 9 éléments «Smart» au lithium ion 6 éléments
Dimensions :	
Profondeur	60,1 mm (2,37 pouces) (9 éléments) 49 mm (1,93 pouce) (6 éléments)
Hauteur	24 mm (0,94 pouce)
Largeur	206,8 mm (8,14 pouces)
Masse	0,48 kg (1,06 lb) (9 éléments) 0,32 kg (0,7 lb) (6 éléments)
Tension	11,1 Vcc
Durée approximative de la charge :	
Ordinateur éteint	2 heures
Durée de fonctionnement	L'autonomie de la batterie varie en fonction de l'utilisation et peut être considérablement réduite en cas d'utilisation intensive. Reportez-vous à la section «Problèmes d'alimentation» à la page 103. Pour plus d'informations sur la durée de vie d'une batterie, reportez-vous à la section «Utilisation d'une batterie» à la page 41.
Durée de service approximative	300 cycles de décharge/charge

Batterie (suite)

Plage de températures :

Fonctionnement	0 ° à 35 °C (32 ° à 95 °F)
Stockage	-40 ° à 60 °C (-40° à 140 °F)
Pile bouton	CR-2032

Adaptateur secteur

Tension d'entrée	90–264 VCA
Courant d'entrée (maximal)	1,5 A
Fréquence d'entrée	47–63 Hz
Courant de sortie	4,34 A (maximale avec une impulsion de 4 secondes) ; 3,34 A (65 W) (en continu); 4,62 A (90 W) (en continu)
Puissance	65 W ou 90 W
Tension de sortie nominale	19,5 +/-1,0 Vcc
Dimensions :	
Hauteur	28,2 mm (1,11 pouce)
Largeur	57,9 mm (2,28 pouces)
Profondeur	137,2 mm (5,4 pouces)
Poids (avec les câbles)	0,4 kg (0,9 lb)
Plage de températures :	
Fonctionnement	0 ° à 35 °C (32 ° à 95 °F)
Stockage	-40 ° à 65 °C (-40 ° à 149 °F)

Caractéristiques physiques

Hauteur	36 mm (1,42 pouce)
Largeur	356 mm (14,02 pouces)
Profondeur	265,5 mm (10,45 pouces)
Poids (avec une batterie à 6 cellules)	
Configurable jusqu'à moins de	2,9 kg (6,38 lb)

Environnement

Plage de températures :

Fonctionnement	0 ° à 35 °C (32 ° à 95 °F)
----------------	----------------------------

Environnement (suite)

Stockage -40 ° à 65 °C (-40 ° à 149 °F)

Humidité relative (maximale) :

Fonctionnement 10 à 90 % (sans condensation)

Stockage 5 à 95 % (sans condensation)

Vibration maximale (avec un spectre de vibration aléatoire simulant l'environnement utilisateur) :

Fonctionnement 0,9 GRMS

Stockage 1,3 GRMS

Résistance maximale aux chocs (mesurée avec la tête du disque dur en position de repos et une demi-impulsion sinusoïdale de 2 ms) :

Fonctionnement 122 G

Stockage 163 G

Altitude (maximale) :

Fonctionnement -15,2 à 3048 m (-50 à 10 000 pieds)

Stockage -15,2 à 10 668 m (-50 à 35 000 pieds)

Annexe

Utilisation du programme de configuration du système

 **REMARQUE** : Votre système d'exploitation peut configurer automatiquement la plupart des options disponibles dans le programme de configuration du système, ce qui annule les options que vous avez définies à l'aide de ce programme. (Une des exceptions est l'option **External Hot Key** (Touche rapide externe), que vous pouvez désactiver ou activer via le programme de configuration du système uniquement.) Pour plus d'informations sur la configuration des fonctions de votre système d'exploitation, reportez-vous au Centre d'aide et de support Windows. Pour accéder au Centre d'aide et de support, reportez-vous à la section «Centre d'aide et de support de Windows» à la page 14.

Les écrans de configuration du système affichent les informations sur la configuration courante et les paramètres de votre ordinateur, par exemple :

- Configuration du système
- Paramètres de configuration de base des périphériques
- Réglages de sécurité du système et mot de passe de disque dur
- Paramètres de gestion de l'alimentation
- Paramètres de configuration d'amorçage (démarrage) et d'affichage
- Paramètres de la station d'accueil
- Paramètres de contrôle sans fil

 **AVIS** : Ne modifiez les paramètres de configuration du système que si vous êtes un utilisateur expérimenté en informatique ou si vous êtes assisté par un représentant du support technique de Dell. Certaines modifications risquent de provoquer un mauvais fonctionnement de l'ordinateur.

Consultation des écrans de configuration du système

- 1 Allumez votre ordinateur (ou redémarrez-le).
- 2 Lorsque le logo DELL™ s'affiche, appuyez immédiatement sur <F2>. Si vous attendez trop longtemps et que le logo Windows apparaît, attendez encore jusqu'à ce que le bureau Windows s'affiche. Éteignez alors votre ordinateur et faites une nouvelle tentative.

Écran de configuration du système

L'écran de configuration du système se compose de trois fenêtres d'information. La fenêtre de gauche contient une hiérarchie développable des catégories de contrôle. Si vous sélectionnez une catégorie (comme **Système**, **Périphériques intégrés** ou **Vidéo**) et que vous appuyez sur <Entrée>, vous pouvez afficher ou masquer les sous-catégories connexes. La fenêtre de droite contient des informations sur la catégorie ou sous-catégorie sélectionnée dans la fenêtre de gauche.

La fenêtre du bas indique comment contrôler le programme configuration du système à l'aide des fonctions des touches. Utilisez ces clés pour sélectionner une catégorie, modifier les paramètres ou quitter le programme de configuration du système.

Options les plus utilisées

Certaines options nécessitent le redémarrage de l'ordinateur pour que les nouveaux paramètres entrent en vigueur.

Modification de la séquence d'amorçage

La *séquence d'amorçage* ou *ordre de démarrage* indique à l'ordinateur où trouver le logiciel requis pour démarrer le système d'exploitation. Vous pouvez contrôler la séquence d'amorçage et activer/désactiver les périphériques à l'aide de la page **Boot Order** (Ordre / Séquence d'amorçage) du programme de configuration du système.



REMARQUE : Pour modifier la séquence d'amorçage pour un seul démarrage, reportez-vous à la section «Exécution d'un amorçage ponctuel» à la page 177.

Cette page affiche la liste des périphériques amorçables pouvant être installés sur l'ordinateur, par exemple :

- Lecteur de disquette
- Disque dur interne
- Périphérique de stockage USB
- Lecteur de CD/DVD/CD-RW
- Disque dur de la baie modulaire



REMARQUE : Seuls sont amorçables les périphériques précédés d'un numéro.

Pendant la procédure d'amorçage, l'ordinateur commence par le début de la liste, puis analyse chacun des périphériques activés à la recherche des fichiers de démarrage du système d'exploitation. Lorsque les fichiers ont été trouvés, l'ordinateur arrête la recherche et fait démarrer le système d'exploitation.

Pour définir les périphériques d'amorçage, sélectionnez un périphérique en appuyant sur les touches fléchées vers le haut ou vers le bas, puis activez ou désactivez le périphérique ou modifiez son ordre dans la liste.

- Pour activer ou désactiver un périphérique, sélectionnez-le et appuyez sur la barre d'espace. Les éléments activés sont précédés d'un numéro ; ceux qui ne le sont pas ne sont pas précédés d'un numéro.
- Pour modifier l'ordre d'un périphérique dans la liste, sélectionnez-le et appuyez sur <u> (h) ou <d> (b) pour déplacer le périphérique vers le haut ou le bas.

Les modifications que vous apportez à la séquence d'amorçage entrent en vigueur dès que vous les enregistrez et que vous quittez le programme de configuration du système.

Exécution d'un amorçage ponctuel

Vous pouvez définir une séquence d'amorçage ponctuelle sans passer par le programme de configuration du système. (Vous pouvez également utiliser cette procédure pour initialiser Dell Diagnostics sur la partition de l'utilitaire de diagnostics de votre disque dur.)

- 1 Arrêtez l'ordinateur à l'aide du menu **Démarrer**.
- 2 Branchez l'ordinateur à une prise secteur.
- 3 Allumez l'ordinateur. Lorsque le logo DELL s'affiche, appuyez immédiatement sur <F2>. Si vous attendez trop longtemps et que le logo Windows apparaît, attendez encore jusqu'à ce que le bureau Windows s'affiche. Éteignez alors votre ordinateur et faites une nouvelle tentative.
- 4 Lorsque la liste des périphériques d'amorçage apparaît, sélectionnez celui que vous voulez utiliser pour l'amorçage, puis appuyez sur <Entrée>.
L'ordinateur démarre à partir du périphérique sélectionné.

Au prochain redémarrage de l'ordinateur, la séquence d'amorçage précédente sera restaurée.

Nettoyage de votre ordinateur

 **PRÉCAUTION** : Avant de commencer toute procédure de cette section, suivez les consignes de sécurité du *Guide d'information sur le produit*.

Ordinateur, clavier et écran

 **PRÉCAUTION** : Avant de nettoyer votre ordinateur, débranchez l'ordinateur de la prise électrique et retirez les batteries éventuellement installées. Nettoyez votre ordinateur avec un tissu doux et humecté avec de l'eau. **N'utilisez pas de liquide ni d'aérosol nettoyants, ceux-ci peuvent contenir des substances inflammables.**

- Vous pouvez utiliser une bombe d'air comprimé pour enlever la poussière entre les touches du clavier comme pour éliminer les poussières ou peluches de l'écran.
- ➔ **AVIS** : Pour éviter d'endommager l'ordinateur ou l'écran, ne pulvérisez pas de solution de nettoyage directement sur l'écran. N'utilisez que des produits conçus spécialement pour le nettoyage des écrans et suivez les instructions livrées avec le produit.
- Humidifiez un chiffon doux et non pelucheux à l'eau pure ou avec un produit de nettoyage pour écran. N'utilisez pas d'alcool ni de nettoyant ammoniacé. Essayez doucement l'écran du centre aux bords jusqu'à éliminer toutes les traces de doigts. N'appuyez pas trop fort.
- Humidifiez un chiffon doux et non pelucheux à l'eau et essayez le clavier et l'écran. Ne laissez pas l'eau du chiffon s'insérer entre la tablette tactile et le repose-mains qui l'entoure.

Tablette tactile

- 1 Arrêtez et éteignez votre ordinateur. Reportez-vous à la section «Mise hors tension de votre ordinateur» à la page 119.
- 2 Débranchez les périphériques reliés à l'ordinateur ainsi que les prises électriques correspondantes.
- 3 Retirez les batteries installées. Reportez-vous à la section «Utilisation d'une batterie» à la page 41.
- 4 Humidifiez un chiffon doux et non pelucheux à l'eau pure et essuyez doucement la surface de la tablette tactile. Ne laissez pas l'eau du chiffon s'insérer entre la tablette tactile et le repose-mains qui l'entoure.

Lecteur de disquette

- ➡ **AVIS** : Ne tentez pas de nettoyer les têtes du lecteur à l'aide d'un coton-tige. Vous pourriez désaligner les têtes et empêcher le bon fonctionnement du lecteur.

Nettoyez votre lecteur de disquette à l'aide d'un kit de nettoyage du commerce. Ces kits contiennent des disquettes prétraitées spéciales permettant d'éliminer les poussières accumulées en fonctionnement normal.

CD et DVD

- ➡ **AVIS** : Utilisez toujours de l'air comprimé pour nettoyer la lentille du lecteur de CD/DVD, et suivez les instructions livrées avec la bombe d'air comprimé. Ne touchez jamais la lentille du lecteur.

En cas de problème, par exemple patinage, ou de qualité de lecture de vos CD ou DVD, essayez de nettoyer les disques.

- 1 Maintenez le disque par le bord extérieur. Vous pouvez aussi le tenir par le bord intérieur du trou central.

- ➡ **AVIS** : Pour éviter d'endommager la surface, n'essayez pas d'un mouvement circulaire autour du disque.

- 2 À l'aide d'un chiffon doux et non pelucheux, essuyez doucement la face inférieure du disque (à l'opposé de l'étiquette) de façon rectiligne, du centre au bord du disque.

Pour les poussières tenaces, essayez de l'eau ou de l'eau savonneuse. Vous pouvez aussi acheter des produits du commerce permettant de nettoyer les disquettes et assurant une protection contre la poussière, les empreintes de doigts et les rayures. Les produits de nettoyage destinés aux CD conviennent aussi aux DVD.

Politique de support technique de Dell (Etats-Unis seulement)

Le support technique fourni par les techniciens de Dell nécessite la coopération et la participation du client dans le processus de dépannage et permet de restaurer le système d'exploitation, les logiciels et les pilotes matériels à leur configuration par défaut telle que livrée par Dell ; il permet en outre de vérifier le fonctionnement approprié de l'ordinateur et de tout le matériel installé par Dell. En plus du support technique par nos techniciens, vous disposez d'une aide en ligne à l'adresse support.dell.com. Des options payantes de support technique complémentaire sont également disponibles.

Dell offre un support technique limité pour l'ordinateur et tous les logiciels et périphériques¹ installés par Dell. Le support technique pour les logiciels et les périphériques tiers est assuré par le fabricant lui-même, y compris le support pour tout logiciel ou périphérique acheté et/ou installé par le biais de Dell Software & Peripherals, Readyware et Custom Factory Integration².

- ¹ Les services de réparation sont fournis selon les termes et les conditions stipulés par votre garantie limitée et par tout contrat de service de support optionnel acheté avec l'ordinateur.
- ² Tous les composants Dell standard inclus dans un projet d'intégration personnalisée en usine (Custom Factory Integration - CFI) sont couverts par la garantie limitée standard de Dell applicable à votre ordinateur. Toutefois, Dell propose un programme de remplacement des pièces pour couvrir tous les composants non standard ou de sociétés tierces intégrés via CFI pendant la durée du contrat de service de l'ordinateur.

Définition des logiciels et périphériques installés par Dell

Les logiciels installés par Dell englobent le système d'exploitation et certains logiciels installés sur l'ordinateur pendant le processus de fabrication (Microsoft® Office, Norton Antivirus et ainsi de suite).

Les périphériques installés par Dell incluent les cartes d'extension, la baie modulaire de marque Dell ou les accessoires de carte ExpressCard. Sont inclus également les produits de marque Dell suivants : moniteurs, claviers, souris, haut-parleurs, microphones pour modems à fonction téléphonique, stations d'accueil et réplicateurs de port, produits réseau et le câblage associé.

Définition des logiciels et périphériques de sociétés tierces

Les logiciels et périphériques tiers incluent tout périphérique, accessoire ou logiciel vendu par Dell mais qui ne porte pas la marque Dell (imprimantes, scanners et appareils photo, jeux et ainsi de suite). Le support technique pour tout logiciel ou périphérique tiers est fourni par le fabricant du produit en question.

Réglementations FCC (États-Unis uniquement)

FCC Class B

Cet équipement crée, utilise et peut émettre de l'énergie de fréquence radio et peut, s'il n'est pas installé et utilisé conformément aux instructions du guide du fabricant, être la cause de perturbations des réceptions radio et de télévision. Cet équipement a été testé et déclaré conforme aux limites des appareils numériques de classe B définies à l'alinéa 15 du règlement de la FCC.

Ce périphérique est conforme à l'alinéa 15 du règlement de la FCC. Son fonctionnement est soumis aux deux conditions suivantes :

- Cet appareil ne doit pas émettre d'interférences nuisibles.
- Cet appareil doit accepter toutes les interférences qu'il reçoit, y compris celles qui peuvent perturber son fonctionnement.



AVIS : Les réglementations de la FCC prévoient que les changements ou modifications non explicitement approuvés par Dell Inc. peuvent annuler vos droits à utiliser cet équipement.

Ces limites ont été conçues pour fournir une protection raisonnable contre les interférences nuisibles dans un milieu résidentiel. Cependant, la possibilité d'interférence d'une installation particulière n'est pas entièrement exclue. Si cet équipement crée effectivement des interférences nuisibles pour la réception radio et télévision, ce qui peut être déterminé en allumant et en éteignant l'équipement, vous êtes encouragé à essayer de corriger les interférences en prenant une ou plusieurs des mesures suivantes :

- Réorientez l'antenne de réception.
- Déplacez le système par rapport au récepteur.
- Éloignez le système du récepteur.
- Branchez le système sur une prise différente pour que le récepteur se trouve sur un autre circuit.

Si nécessaire, consultez un technicien de Dell Inc. ou un technicien radio/télévision expérimenté qui pourra suggérer d'autres mesures.

Les informations suivantes sont fournies sur le ou les appareils couverts dans ce document conformément aux réglementations de la FCC :

Nom du produit :	Dell™ Inspiron™ 6400 et Inspiron E1505
Numéro de modèle :	PP20L
Nom du fabricant :	Dell Inc. Worldwide Regulatory Compliance & Environmental Affairs One Dell Way Round Rock, TX 78682 USA 512-338-4400

Caractéristiques Macrovision

Ce produit intègre une technologie de protection des droits d'auteur qui est protégée par des brevets américains et d'autres droits de propriété intellectuelle. L'utilisation de cette technologie de protection des droits d'auteur est soumise à l'autorisation de Macrovision ; elle est destinée exclusivement à une utilisation domestique et à des opérations limitées de visualisation, sauf autorisation particulière de Macrovision. L'ingénierie inverse et le désassemblage sont interdits.

Glossaire

Les termes de ce glossaire ne sont donnés que pour informations et peuvent décrire ou non des fonctionnalités de votre ordinateur.

A

ACPI — advanced configuration and power interface — Spécification de gestion d'alimentation permettant au système d'exploitation Microsoft® Windows® de placer un ordinateur en mode veille ou mise en veille prolongée pour économiser l'énergie électrique attribuée à chaque périphérique relié à l'ordinateur.

Adaptateur réseau — Puce assurant des fonctions de connexion au réseau. Un ordinateur peut inclure un adaptateur réseau sur sa carte mère, ou peut contenir une carte PC avec un adaptateur. Un adaptateur réseau est aussi souvent appelé *carte réseau* ou *NIC* (network interface controller).

Adresse E/S — Adresse en mémoire associée à un périphérique particulier (par exemple connecteur série, connecteur parallèle ou connecteur d'extension) permettant au processeur de communiquer avec ce périphérique.

Adresse mémoire — Emplacement spécifique d'enregistrement des données en mémoire (RAM).

AGP — accelerated graphics port — Port graphique dédié permettant d'utiliser la mémoire du système pour des opérations vidéo. Le port AGP offre une image vidéo fluide en vraies couleurs car il assure une interface plus rapide entre les circuits vidéo et la mémoire de l'ordinateur.

Allocation de mémoire — Procédure dans laquelle l'ordinateur attribue des adresses mémoire à des emplacements physiques au démarrage. Les périphériques et logiciels peuvent ensuite identifier les informations pour que le processeur y accède.

All-Terrain Grade — Dell™ ATG™ désigne un ordinateur tout terrain conçu par Dell pour assurer une protection étendue dans les environnements les plus exigeants.

ALS — ambient light sensor — Le capteur ALS détecte la luminosité de l'environnement pour augmenter ou réduire automatiquement le rétroéclairage de l'écran de façon à compenser l'influence d'environnements très lumineux ou sombres.

APR — advanced port replicator — Périphérique d'amarrage permettant d'utiliser facilement un moniteur, un clavier et une souris externe ainsi que d'autres périphériques avec votre ordinateur portable.

Arrêt — Procédure de fermeture des fenêtres et de sortie des programmes, du système d'exploitation, puis d'arrêt de l'ordinateur. Vous pouvez perdre des données en cas d'extinction de l'ordinateur avant un arrêt complet.

ASF — alert standards format — Norme de définition de mécanisme de signalisation d'alertes logicielles et matérielles vers une console d'administration. ASF est conçue pour être indépendante de la plate-forme et du système d'exploitation.

Autonomie sur batterie — Durée (en minutes ou heures) pendant laquelle une batterie d'ordinateur portable conserve une charge tout en alimentant l'ordinateur.

AXGA — ultra extended graphics array — Norme de cartes et contrôleurs vidéo permettant de prendre en charge des résolutions atteignant 1600 x 1200.

B

Baie de module — Baie assurant la prise en charge de périphériques tels que les lecteurs optiques, une deuxième batterie ou un module Dell TravelLite™.

Batterie — Source d'alimentation interne rechargeable utilisée pour alimenter les ordinateurs portables quand ils ne sont pas reliés à un adaptateur secteur et une prise électrique.

BIOS — basic input/output system — Programme (ou utilitaire) servant d'interface entre le matériel et le système d'exploitation de l'ordinateur. Ne modifiez pas les paramètres si vous ne comprenez pas parfaitement leur influence sur l'ordinateur. Aussi appelé *programme de configuration du système*.

Bit — Plus petite unité de données interprétée par votre ordinateur.

Bluetooth®, **technologie sans fil** — Technologie sans fil standard à courte portée (9 m [29 pieds]) pour les périphériques réseau leur permettant de se reconnaître automatiquement.

bps — bits par seconde — Unité de mesure standard des débits de transmission de données.

BTU — British thermal unit — Unité de mesure de dégagement de chaleur.

Bus — Chemin de communication entre les composants de l'ordinateur.

Bus local — Bus de données assurant un débit de données rapide entre les périphériques et le processeur.

C

C — Celsius — Échelle de mesure de température telle que 0° correspond au point de congélation et 100° au point d'ébullition de l'eau.

CA — courant alternatif — Forme d'électricité alimentant votre ordinateur quand vous branchez le câble de l'adaptateur CA sur une prise électrique.

Cache — Mécanisme de stockage rapide spécial pouvant être constitué d'une section réservée de la mémoire principale ou d'un dispositif de stockage indépendant à haute vitesse. Le cache améliore l'efficacité de beaucoup des opérations du processeur.

Cache L1 — Cache primaire à l'intérieur du processeur.

Cache L2 — Cache secondaire pouvant se situer à l'extérieur du processeur ou incorporé dans son architecture.

Capteur infrarouge — Port permettant de transférer des données entre l'ordinateur et les périphériques compatibles infrarouge sans utiliser de câble.

Carnet — Document de douane international facilitant l'importation temporaire dans des pays étrangers. Aussi appelé *passeport de marchandise*.

Carte à puce — Carte intégrant une puce processeur et de mémoire. Les cartes à puce permettent d'identifier les utilisateurs sur des ordinateurs équipés d'un lecteur de carte à puce.

Carte d'extension — Circuit imprimé s'installant dans un connecteur d'extension de la carte mère de certains ordinateurs, pour étendre les capacités de celui-ci. Par exemple cartes vidéo, modems et cartes son.

Carte PC dépassante — Carte PC dépassant du bord du logement de carte PC où elle est installée.

Carte réseau — Voir *Adaptateur réseau*.

Carte système — Carte principale de l'ordinateur. Aussi appelée *carte mère*.

CD — compact disc — Forme optique de support de stockage, utilisé le plus souvent pour les fichiers audio et programmes logiciels.

CD-R — CD enregistrable — Version enregistrable d'un CD. Les CD-R ne peuvent enregistrer des données qu'une seule fois. Après enregistrement, les données ne peuvent être ni effacées ni remplacées.

CD-RW — CD réenregistrable — Version réenregistrable d'un CD. Les CD-RW peuvent enregistrer des données, puis les effacer et les remplacer (réécrire).

CD amorçable — CD utilisable pour démarrer votre ordinateur. Si votre disque dur est endommagé ou si votre ordinateur est infecté par un virus, vérifiez que vous disposez toujours d'un CD ou d'une disquette d'amorçage. Votre *CD Drivers and Utilities* ou *ResourceCD* est un CD amorçable.

COA — Certificate of Authenticity — Code alphanumérique de Windows imprimé sur un autocollant sur l'ordinateur. Aussi appelé *Clé du produit* ou *ID produit*.

Code de service express — Code numérique situé sur un autocollant sur votre ordinateur Dell™. Utilisez le code de service express pour prendre contact avec Dell pour assistance. Le service Code de service express peut ne pas être disponible dans certains pays.

Combinaison de touches — Commande nécessitant d'appuyer sur plusieurs touches simultanément.

Configuration du système — Utilitaire d'interface entre le matériel de l'ordinateur et le système d'exploitation. Le programme de configuration de système permet de modifier des options à la disposition de l'utilisateur dans le BIOS, par exemple date et heure ou mot de passe du système. Ne modifiez pas les paramètres de ce programme, sauf si vous comprenez parfaitement leur influence sur l'ordinateur.

Connecteur d'extension — Connecteur de la carte mère (de certains ordinateurs) permettant d'insérer une carte d'extension pour la relier au bus du système.

Connecteur DIN — Connecteur rond à six broches conforme à la norme allemande DIN (Deutsche Industrie-Norm) ; utilisé le plus souvent pour brancher des connecteurs de clavier ou souris PS/2.

Connecteur parallèle — Port d'entrée-sortie souvent utilisé pour brancher une imprimante parallèle sur votre ordinateur. Aussi appelé *Port LPT*.

Connecteur série — Port d'entrée-sortie souvent utilisé pour connecter des périphériques : appareils portables ou appareils photo numériques à votre ordinateur.

Contrôleur — Puce gérant le transfert des données entre le processeur et la mémoire ou entre le processeur et les périphériques.

Contrôleur vidéo — Circuit d'une carte vidéo ou d'une carte système (sur les ordinateurs disposant d'un contrôleur vidéo intégré) fournissant les capacités vidéo — en association avec le moniteur — nécessaires à votre ordinateur.

CRIMM — continuity rambus in-line memory module — Module spécial sans puce mémoire, utilisé pour remplir des logements RIMM inutilisés.

Curseur — Marqueur sur l'écran ou l'affichage indiquant où apparaîtra la prochaine action au clavier, à la tablette tactile ou à la souris. C'est souvent une ligne fixe clignotante, un caractère de soulignement ou une petite flèche.

D

DDR SDRAM — double-data-rate SDRAM — Type de mémoire SDRAM doublant le cycle de données en rafales, pour améliorer les performances du système.

DDR2 SDRAM — double-data-rate 2 SDRAM — Type de mémoire DDR SDRAM utilisant une préanalyse sur 4 bits et autres modifications d'architecture permettant d'augmenter la fréquence de mémoire jusqu'à plus de 400 MHz.

DIMM — Dual Inline Memory Module.

Disque amorçable — Disque permettant de démarrer votre ordinateur. Si votre disque dur est endommagé ou si votre ordinateur est infecté par un virus, vérifiez que vous disposez toujours d'un CD ou d'une disquette d'amorçage.

Disque dur — Lecteur capable de lire et écrire des données sur un disque dur. Le terme disque dur et disque sont souvent utilisés l'un pour l'autre.

Disquette — Support de stockage électromagnétique. Aussi appelée *disque souple* ou *disquette*.

DMA — direct memory access — Canal permettant à certains types de transfert de données de s'effectuer entre la mémoire et un périphérique sans passer par le processeur.

DMTF — Distributed Management Task Force — Consortium de fabricants de matériel et d'éditeurs de logiciels qui ont développé des normes d'administration pour des environnements distribués d'ordinateurs de bureau, réseau, d'entreprise et Internet.

Domaine — Groupe d'ordinateurs, programmes et périphériques d'un réseau administré comme un ensemble avec des règles et procédures communes pour un groupe d'utilisateurs. Un utilisateur ouvre une session sur un domaine pour accéder à ses ressources.

Dossier — Terme décrivant un espace sur un disque ou un lecteur permettant d'organiser et regrouper des fichiers. Les fichiers d'un dossier peuvent être consultés et triés de différentes façons : en ordre alphabétique, par date et par taille.

DSL — Digital Subscriber Line — Technologie permettant d'assurer une connexion Internet haut débit permanente sur une ligne téléphonique analogique.

Durée de service de la batterie — Durée d'utilisation (années) pendant laquelle la batterie d'un ordinateur portable peut être déchargée et rechargée.

DRAM — dynamic random-access memory — Mémoire enregistrant des informations sur des circuits intégrés contenant des condensateurs.

DVD — digital versatile disc — Disque à grande capacité utilisé le plus souvent pour des films. Les lecteurs de DVD lisent aussi la plupart des supports CD.

DVD-R — DVD enregistrable — Version enregistrable d'un DVD. Un DVD-R ne peut enregistrer les données qu'une seule fois. Après enregistrement, les données ne peuvent être ni effacées ni remplacées.

DVD+RW — DVD réenregistrable — Version réenregistrable d'un DVD. Un DVD+RW permet enregistrer des données, puis de les effacer et remplacer (réenregistrer). (La technologie DVD+RW est différente de la technologie DVD-RW).

DVI — digital video interface — Norme de transmission numérique entre un ordinateur et un écran vidéo numérique.

E

ECC — error checking and correction — Type de mémoire incluant des circuits spéciaux permettant de vérifier l'exactitude des données transmises en entrée et en sortie par contrôle d'erreur.

ECP — extended capabilities port — Type de connecteur parallèle assurant une meilleure transmission bidirectionnelle des données. Comparable à EPP, le protocole ECP utilise un accès direct en mémoire pour transférer les données et souvent améliorer les performances.

EIDE — enhanced integrated device electronics — Version améliorée de l'interface IDE pour les disques durs et lecteurs de CD.

EMI — electromagnetic interference — Interférence électrique causée par des radiations électromagnétiques.

ENERGY STAR® — Exigences de l'agence américaine EPA (Environmental Protection Agency) réduisant la consommation d'électricité.

EPP — enhanced parallel port — Type de connecteur parallèle assurant une transmission bidirectionnelle des données.

ESD — electrostatic discharge — Décharge rapide d'électricité statique. La décharge ESD peut endommager les circuits intégrés des ordinateurs et matériels de communication.

ExpressCard — Carte d'entrée-sortie amovible conforme à la norme PCMCIA. Les modems et adaptateurs réseau sont les types les plus courants de cartes ExpressCard. Les cartes ExpressCard sont compatibles à la fois avec les normes PCI Express et USB 2.0.

Éditeur de texte — Programme permettant de créer et modifier des fichiers ne contenant que du texte ; le programme Notepad ou Bloc-notes de Windows est par exemple un éditeur de texte. Les éditeurs de texte n'assurent généralement pas le retour à la ligne ni la mise en forme (options de soulignement, changement de police, etc).

Étiquette de service — Étiquette de code barre sur votre ordinateur identifiant celui-ci pour accéder au support Dell à l'adresse support.dell.com ou quand vous appelez Dell pour l'assistance clientèle ou le support technique.

F

Fahrenheit — Échelle de repérage de température telle que 32° est le point de congélation et 212° le point d'ébullition de l'eau.

FAI — fournisseur d'accès Internet — Société fournissant l'accès à ses serveurs pour vous connecter directement à l'Internet, envoyer et recevoir des messages électroniques et accéder aux sites web. Le fournisseur d'accès Internet aussi appelé ISP (Internet service provider) vous fournit généralement un ensemble logiciel, un nom d'utilisateur et des numéros d'accès téléphoniques en échange d'un abonnement.

FCC — Federal Communications Commission — Agence américaine responsable du respect des réglementations concernant les communications et limitant les quantités de radiations pouvant être émises par les ordinateurs et autres équipements électroniques.

Fichier d'aide — Fichier contenant des informations de description ou des instructions sur un produit. Certains fichiers d'aide sont associés à un programme spécifique, par exemple *Aide* dans Microsoft Word. D'autres fichiers d'aide sont des sources de référence indépendantes. Les fichiers d'aide ont le plus souvent une extension **.hlp** ou **.chm**.

Fichier readme ou lisez-moi — Fichier texte inclus avec un logiciel ou matériel. Le plus souvent, les fichiers lisez-moi fournissent des informations d'installation et décrivent les améliorations ou corrections de produit non incluses dans la documentation.

Formatage — Procédure de préparation d'un lecteur ou d'un disque au stockage des fichiers. Lors du formatage d'un lecteur ou d'un disque, les informations existant précédemment sont perdues.

Fréquence d'affichage — Fréquence, mesurée en Hz, de réaffichage des lignes horizontales de l'écran (aussi appelé parfois *fréquence verticale*). Plus la fréquence d'affichage est élevée moins l'œil humain pourra remarquer le scintillement vidéo.

Fréquence de bus — Fréquence, en MHz, indiquant le débit possible de transfert des informations sur le bus.

Fréquence d'horloge — Fréquence en MHz indiquant la vitesse de fonctionnement des composants de l'ordinateur reliés au bus système.

FSB — front side bus — Chemin de données et interface physique entre le processeur et la mémoire.

FTP — file transfer protocol — Protocole Internet standard utilisé pour l'échange de fichiers entre ordinateurs reliés à l'Internet.

G

g — Gravité — Mesure de poids et de force.

Go — gigaoctet — Mesure de quantité de données égale à 1024 Mo (1 073 741 824 octets). Pour les stockages sur disque dur, ce terme est le plus souvent arrondi à 1 000 000 000 octets.

GHz — gigahertz — Mesure de fréquence égale à mille millions Hz ou mille MHz. La fréquence des processeurs, bus et interfaces d'ordinateur se mesure souvent en GHz.

GUI — graphical user interface — Logiciel d'interface avec l'utilisateur par des menus, fenêtres et icônes. La plupart des programmes fonctionnant sous le système d'exploitation Windows sont des interfaces graphiques (GUI).

H

HTML — hypertext markup language — Ensembles de codes insérés dans une page web sur l'Internet et destinés à être affichés sur un navigateur Internet.

HTTP — hypertext transfer protocol — Protocole d'échange de fichiers entre ordinateurs reliés à l'Internet.

Hz — hertz — Unité de mesure de fréquence égale à 1 cycle par seconde. Les ordinateurs et périphériques électroniques utilisent le plus souvent les mesures en kilohertz (KHz), mégahertz (MHz), gigahertz (GHz) ou terahertz (THz).

I

IC — Industry Canada — Organisme notifié canadien responsable de la réglementation des émissions par les équipements électroniques, comparable à la FCC aux États-Unis.

IC — integrated circuit — Galette de semi-conducteur ou puce, sur laquelle sont intégrés des millions de composants électroniques minuscules et utilisés dans les équipements d'ordinateurs, audio et vidéo.

IDE — integrated device electronics — Interface de périphérique de stockage de masse où le contrôleur est intégré sur le disque dur ou lecteur de CD.

IEEE 1394 — Institute of Electrical and Electronics Engineers, Inc. — Bus série à hautes performances utilisés pour brancher des périphériques compatibles IEEE 1394, par exemple appareils photo ou caméras numériques ou lecteurs DVD, à l'ordinateur.

Intégré — Désigne le plus souvent les composants situés physiquement sur la carte système de l'ordinateur. Aussi appelé *interne*.

I/O — input/output — Opération ou périphérique permettant d'entrer et d'extraire des données sur l'ordinateur. Les claviers et imprimantes sont par exemple des périphériques d'entrée-sortie ou I/O ou E/S.

IrDA — Infrared Data Association — Organisation créant les normes internationales de communications infrarouges.

IRQ — interrupt request — Chemin électronique attribué à un périphérique particulier de façon à lui permettre de communiquer avec le processeur. Chaque connexion de périphérique doit se voir attribuer une interruption ou IRQ. Deux périphériques peuvent partager la même interruption ou IRQ, mais il est dans ce cas impossible d'utiliser simultanément les deux périphériques.

K

Kb — kilobit — Unité de données égale à 1024 bits. Mesure la capacité mémoire des circuits intégrés.

kHz — kilohertz — Mesure de fréquence égale à 1000 Hz.

Ko — kilooctet — Unité de données égale à 1024 octets, souvent arrondi à 1000 octets.

L

LAN — local area network — Réseau d'ordinateurs de faible dispersion géographique. Un réseau local ou LAN est le plus souvent limité à un bâtiment ou à quelques bâtiments voisins. Un réseau LAN peut être relié à un autre réseau LAN sur une distance quelconque par des lignes téléphoniques et des ondes radio pour former un réseau étendu ou WAN (wide area network).

LCD — liquid crystal display — Technologie utilisée par les ordinateurs portables et les écrans plats.

Lecteur de CD — Lecteur utilisant la technologie optique pour lire les données des CD.

Lecteur de CD-RW — Lecteur permettant de lire des CD et de graver des CD-RW (CD réenregistrables) et CD-R (CD enregistrables). Vous pouvez enregistrer plusieurs fois des disques CD-RW, mais les CD-R ne peuvent être gravés qu'une seule fois.

Lecteur de CD-RW/DVD — Lecteur, parfois appelé lecteur combo, capable de lire des CD et DVD ainsi que de graver des CD-RW (CD réenregistrables) et CD-R (CD enregistrables). Vous pouvez enregistrer plusieurs fois des disques CD-RW, mais les CD-R ne peuvent être gravés qu'une seule fois.

Lecteur de disquette — Lecteur capable de lire et écrire sur une disquette.

Lecteur de DVD — Lecteur utilisant une technologie optique pour lire les données des DVD et CD.

Lecteur DVD+RW — Lecteur capable de lire des DVD et la plupart des supports CD ainsi que de graver des disques DVD+RW (DVD réenregistrable).

Lecteur optique — Lecteur utilisant la technologie optique pour lire ou écrire des données sur CD, DVD et DVD+RW. Les lecteurs optiques peuvent être par exemple des lecteurs de CD, de DVD, de CD-RW et des lecteurs combo CD-RW/DVD.

Lecture seule — Fichiers ou données pouvant être consultés mais ne pouvant être ni modifiés ni supprimés. Un fichier peut être en lecture seule si :

- Il se trouve sur une disquette protégée physiquement en écriture, sur un CD ou un DVD.
- Il se trouve sur un réseau dans un répertoire auquel l'administrateur système n'a attribué des droits qu'à certaines personnes.

Lecteur Zip — Lecteur de disquette à haute capacité développé par Iomega Corporation, utilisant des disques amovibles de 3,5 pouces appelés disquettes zip. Les disquettes zip sont légèrement plus grandes que les disquettes normales, environ deux fois plus épaisses et peuvent contenir jusqu'à 100 Mo de données.

LED — light-emitting diode — Composant électronique émettant de la lumière pour indiquer l'état d'un ordinateur, aussi appelé DEL en français (diode émettrice de lumière).

Logiciel — Tout ce qui peut être enregistré de façon électronique, par exemple fichiers ou programmes d'ordinateur.

Logiciel antivirus — Programme conçu pour identifier, mettre en quarantaine ou supprimer des virus de votre ordinateur.

Logiciel lecteur de CD — Logiciel utilisé pour lire des CD de musique. Le logiciel lecteur de CD affiche une fenêtre et des boutons permettant de lire un CD.

Logiciel lecteur de DVD — Logiciel utilisé pour afficher des films sur DVD. Le logiciel lecteur de CD affiche une fenêtre et des boutons permettant de voir un film.

LPT — line print terminal — Désignation du branchement parallèle sur une imprimante ou autre périphérique parallèle.

M

Mb — mégabit — Mesure de capacité des puces mémoire égale à 1024 Kb.

Mbps — mégabits par seconde — Un million de bits par seconde. Mesure utilisée le plus souvent pour les débits de transmission sur les réseaux et les modems.

Mémoire — Zone de stockage temporaire de données dans votre ordinateur. Les données en mémoire ne sont pas permanentes, il est donc recommandé d'enregistrer fréquemment les fichiers quand vous travaillez dessus et de toujours enregistrer ces fichiers avant d'arrêter l'ordinateur. Votre ordinateur peut contenir différentes formes de mémoire, appelées par exemple mémoire vive (RAM), mémoire morte (ROM) et mémoire vidéo. Le plus souvent, le terme mémoire est utilisée comme synonyme de mémoire vive ou RAM.

Mémoire vidéo — Mémoire constituée de puces dédiées aux fonctions vidéo. La mémoire vidéo est le plus souvent plus rapide que la mémoire du système. La quantité de mémoire vidéo installée a une influence essentielle sur le nombre de couleurs pouvant être affichées par un programme.

MHz — mégahertz — Mesure de fréquence égale à 1 million de cycles par seconde. Les fréquences des processeurs, bus et interfaces d'ordinateur sont le plus souvent mesurées en MHz.

Mini PCI — Norme pour les périphériques intégrés mettant l'accent sur les communications : par exemple modems et cartes réseau. Mini PCI est une petite carte équivalente fonctionnelle d'une carte d'extension PCI standard.

Mo — mégaoctet — Mesure de quantité de données égale à 1 048 576 octets. 1 Mo égale 1024 Ko. Pour les stockages sur disque dur, ce terme est le plus souvent arrondi à 1 000 000 octets.

Mo/sec — mégaoctets par seconde — Un million d'octets par seconde. Cette mesure est utilisée le plus souvent pour les transferts de données.

Mode d'affichage double — Paramètre d'affichage permettant d'utiliser un deuxième moniteur comme extension de votre écran. Aussi appelé *mode d'affichage étendu*.

Mode d'affichage étendu — Paramètre d'affichage permettant d'utiliser un deuxième moniteur comme extension de votre écran. Aussi appelé *mode d'affichage double*.

Mode graphique — Mode vidéo pouvant être défini comme x pixels horizontaux et y pixels verticaux par z couleurs. Les modes graphiques peuvent afficher un nombre illimité de formes et de polices.

Mode mise en veille prolongée — Mode de gestion d'énergie permettant de tout enregistrer en mémoire dans un espace réservé du disque dur avant d'éteindre l'ordinateur. Au redémarrage de l'ordinateur, les informations en mémoire enregistrées sur le disque dur sont restaurées automatiquement.

Mode veille — Mode de gestion d'énergie arrêtant toutes les opérations non indispensables de l'ordinateur pour économiser l'énergie.

Mode vidéo — Mode indiquant la méthode d'affichage du texte et des graphiques sur un moniteur. Les logiciels graphiques, par exemple les systèmes d'exploitation Windows, s'affichent dans des modes vidéo pouvant être définis sous forme de x pixels horizontaux par y pixels verticaux par z couleurs. Les logiciels en mode texte, par exemple éditeurs de texte, s'affichent dans des modes vidéo pouvant être définis sous forme de x colonnes par y lignes de caractères.

Modem — Périphérique permettant à votre ordinateur de communiquer avec d'autres ordinateurs sur des lignes téléphoniques analogiques. Les trois types de modems sont notamment : externe, carte PC ou ExpressCard et interne. Vous utilisez le plus souvent votre modem pour vous connecter à l'Internet et échanger des messages électroniques.

Module de voyage — Périphérique en plastique conçu pour s'insérer dans la baie de module d'un ordinateur portable de façon à réduire son poids.

Module mémoire — Petite carte de circuit imprimé contenant des puces de mémoire, et reliée à la carte système.

Moniteur — Périphérique haute résolution comparable à un téléviseur et permettant d'afficher les données de l'ordinateur.

ms — milliseconde — Mesure de temps égale à un millième de seconde. Les temps d'accès des périphériques de stockage sont le plus souvent mesurés en ms.

N

ns — nanoseconde — Mesure de temps égal à un millionième de seconde.

NVRAM — nonvolatile random access memory — Type de mémoire capable de conserver des données quand l'ordinateur est éteint ou sans source d'alimentation extérieure. La mémoire NVRAM est utilisée pour conserver les informations de configuration de l'ordinateur : date, heure et autres options de configuration du système modifiables.

O

Octet — Unité de données de base utilisée par l'ordinateur. Un octet est généralement égal à 8 bits.

P

Panneau de configuration — Utilitaire Windows permettant de modifier les paramètres matériels et du système d'exploitation, par exemple les paramètres d'affichage.

Papier peint — Motif de fond ou d'arrière-plan du bureau Windows. Vous pouvez modifier votre papier peint par le Panneau de configuration Windows. Vous pouvez aussi numériser vos images favorites pour les utiliser en arrière-plan ou fond d'écran.

Partition — Zone physique de stockage sur un disque dur attribuée à une ou plusieurs zones de stockage logique appelées lecteurs logiques. Chaque partition peut contenir plusieurs lecteurs logiques.

PC Card — Carte d'entrée-sortie amovible conforme à la norme PCMCIA. Les modems et adaptateurs réseau sont des types de cartes PC Card courants.

PCI — peripheral component interconnect — PCI est un bus local compatible avec des chemins de données de 32 bits et 64 bits, assurant un transfert à haut débit entre le processeur et les périphériques vidéo, lecteurs et réseaux.

PCI Express — Modification de l'interface PCI accélérant le débit de données entre le processeur et les périphériques qui y sont reliés. PCI Express peut transférer des données à des débits de 250 Mo/sec à 4 Go/sec. Si le jeu de composants PCI Express et le périphérique utilisent des débits différents, ils fonctionnent au débit le plus faible.

PCMCIA — Personal Computer Memory Card International Association — Organisation définissant les normes des cartes PC Card.

Périphérique — Matériel, par exemple lecteur de disque, imprimante ou clavier, installé dans ou relié à votre ordinateur.

Périphérique d'amarrage — Reportez-vous à *APR*.

Pilote — Logiciel permettant au système d'exploitation de contrôler un périphérique, par exemple une imprimante. Beaucoup de périphériques ne fonctionnent pas correctement si le pilote correct n'est pas installé sur l'ordinateur.

Pilote de périphérique — Reportez-vous à *Pilote*.

PIN — personal identification number — Séquence de chiffres ou de lettres utilisée pour restreindre l'accès non autorisé aux réseaux d'ordinateurs et autres systèmes sécurisés.

PIO — programmed input/output — Méthode de transfert des données entre deux périphériques par le processeur inclus dans le chemin de données.

Pixel — Point élémentaire sur un écran d'affichage. Les pixels sont disposés en lignes et en colonnes pour créer une image. Une résolution vidéo, par exemple 800 x 600 s'exprime sous forme d'un nombre de pixels de largeur par un nombre de pixels en hauteur.

Plug-and-Play — Capacité de l'ordinateur à configurer automatiquement ses périphériques. La norme Plug and Play assure l'installation, la configuration et la compatibilité automatiques avec des matériels existants si le BIOS, le système d'exploitation et tous les périphériques sont compatibles Plug and Play.

POST — power-on self-test — Programmes de diagnostic, chargés automatiquement par le BIOS, effectant des tests de base sur les composants principaux de l'ordinateur : mémoire, disques durs ou vidéo. Si aucun problème n'est détecté pendant le test POST, l'ordinateur poursuit le démarrage.

Processeur — Puce d'ordinateur interprétant et exécutant les instructions de programme. Le processeur est parfois appelé *CPU* (central processing unit).

Programme — Tout logiciel traitant des données pour vous, notamment tableur, traitement de texte, base de données ou jeux. Les programmes nécessitent un système d'exploitation pour leur exécution.

Programme setup — Programme utilisé pour installer et configurer le matériel et le logiciel. Le programme **setup.exe** ou **install.exe** est livré avec la plupart des produits Microsoft Windows. Le *programme setup* est différente du *programme de configuration du système*.

Protecteur de surtension — Évite que les surtensions, par exemple apparues pendant une tempête électrique, puissent entrer dans l'ordinateur par la prise électrique. Les protecteurs de surtension ne protègent pas contre les dégâts de la foudre ni contre les baisses de tension, quand la tension chute de plus de 20 pour cent sous la tension nominale du secteur alternatif.

Les connexions réseau ne peuvent pas être protégées par les protecteurs de surtension. Déconnectez toujours le câble de réseau du connecteur mural pendant les tempêtes électriques.

Protégé contre l'écriture — Fichier ou support ne pouvant être modifié. Utilisez la protection contre l'écriture pour protéger les données contre toute modification ou destruction. Pour protéger contre l'écriture une disquette de 3,5 pouces, faites glisser la languette de protection en position ouverte.

PS/2 — personal system/2 — Type de connecteur permettant de brancher un clavier, une souris et un pavé numérique compatible PS/2.

PXE — pre-boot execution environment — Norme WfM (Wired for Management) permettant aux ordinateurs en réseau ne disposant pas encore d'un système d'exploitation de démarrer et d'être configuré à distance.

R

Raccourci — Icône permettant d'accéder rapidement à des programmes, fichiers, dossiers et lecteurs souvent utilisés. En plaçant un raccourci sur votre bureau Windows pour double-cliquer sur l'icône, vous pouvez ouvrir le dossier ou fichier correspondant sans avoir à le rechercher. Les icônes de raccourci ne modifient pas l'emplacement des fichiers. Si vous supprimez un raccourci, le fichier d'origine n'est pas modifié. Vous pouvez aussi renommer une icône de raccourci.

Radiateur — Plaque métallique sur certains processeurs contribuant à la dissipation de la chaleur.

RAID — redundant array of independent disks — Méthode de redondance des données. Les types de mise en œuvre RAID les plus courants sont RAID 0, RAID 1, RAID 5, RAID 10 et RAID 50.

RAM — random-access memory — Zone de stockage temporaire primaire pour les instructions et données des programmes. Toutes les informations enregistrées en mémoire RAM sont perdues à l'arrêt de l'ordinateur.

Répartition de disque — Technique de division des données sur plusieurs disques. La répartition sur des disques peut accélérer les opérations de récupération de données sur des stockages sur disques. Les ordinateurs qui utilisent la répartition sur disques permettent généralement à l'utilisateur de sélectionner la dimension unitaire des données ou largeur de répartition.

Résolution — Précision et netteté d'une image produite par une imprimante ou affichée sur un moniteur. Plus la résolution est élevée, plus l'image est précise.

Résolution vidéo — Voir *résolution*.

RFI — radio frequency interference — Interférence générée le plus souvent à des fréquences radio, dans la plage de 10 kHz à 100 000 MHz. Les fréquences radio sont la partie basse du spectre des fréquences électromagnétiques et plus susceptibles de créer des interférences que les fréquences les plus élevées, par exemple infrarouge et visible.

ROM — read-only memory — Mémoire conservant des données et programmes, ne pouvant être ni supprimés ni remplacés par l'ordinateur. Les mémoires ROM, contrairement à la mémoire RAM, conservent leur contenu après extinction de l'ordinateur. Certains programmes indispensables au fonctionnement de votre ordinateur résident en mémoire ROM.

RPM — revolutions per minute — Nombre de rotations par minute. Les vitesses des disques durs sont souvent mesurées en rpm ou tr/min.

RTC — real time clock — Horloge temps réel alimentée par une pile sur la carte système et conservant la date et l'heure après extinction de l'ordinateur.

RTCIRST — real-time clock reset — Cavalier sur la carte système de certains ordinateurs permettant souvent de résoudre des problèmes.

S

Sauvegarde — Copie des fichiers de programmes ou de données sur une disquette, un CD, un DVD ou un disque dur. Par précaution, sauvegardez régulièrement les fichiers de données de votre disque dur.

ScanDisk — Utilitaire Microsoft permettant de vérifier les fichiers, dossiers et la surface du disque dur pour y détecter des erreurs. ScanDisk se lance souvent au redémarrage de l'ordinateur quand il s'est bloqué précédemment.

SDRAM — synchronous dynamic random-access memory — Type de mémoire dynamique synchronisée avec la fréquence d'horloge optimale du processeur.

Séquence d'amorçage — Indique l'ordre dans lequel l'ordinateur tente de s'amorcer sur les périphériques.

Sortie TV S-vidéo — Connecteur utilisé pour relier un téléviseur ou périphérique audio numérique à l'ordinateur.

Souris — Dispositif de pointage régissant le mouvement du curseur sur l'écran. Le plus souvent, la souris roule sur une surface plane et dure pour déplacer le pointeur ou curseur sur l'écran.

S/PDIF — Sony/Philips Digital Interface — Format de transfert de fichiers audio permettant de faire passer des informations sonores d'un fichier à un autre sans le convertir ni passer par un format analogique, qui pourrait dégrader la qualité du fichier.

Strike Zone™ — Zone renforcée de la base du boîtier qui protège le disque dur en servant d'amortisseur en cas de choc résonnant ou de chute de l'ordinateur (qu'il soit allumé ou éteint).

SVGA — super-video graphics array — Norme de cartes et contrôleurs vidéo. Les résolutions SVGA les plus courantes sont 800 x 600 et 1024 x 768.

Le nombre de couleurs et la résolution affichés par un programme dépendent des capacités du moniteur, du contrôleur vidéo et de ses pilotes, ainsi que de la quantité de mémoire vidéo installée dans l'ordinateur.

SXGA — super-extended graphics array — Norme de cartes et contrôleurs vidéo permettant de prendre en charge des résolutions atteignant 1280 x 1024.

SXGA+ — super-extended graphics array plus — Norme de cartes et contrôleurs vidéo permettant de prendre en charge des résolutions atteignant 1400 x 1050.

T

TAPI — telephony application programming interface — Permet aux programmes Windows d'interagir avec une large gamme de périphériques téléphoniques : voie, données, télécopie et vidéo.

U

UMA — unified memory allocation — Mémoire système allouée dynamiquement à la vidéo.

UPS ou onduleur — uninterruptible power supply — Source d'alimentation de secours utilisée en cas de chute de tension ou de coupure de courant. Un onduleur permet de faire fonctionner un ordinateur pendant une durée limitée en absence d'alimentation électrique. Les onduleurs assurent le plus souvent la suppression de surtension et peuvent aussi assurer la régulation de tension. Les petits onduleurs disposent d'une capacité d'alimentation sur batterie de quelques minutes qui vous permet d'arrêter votre ordinateur.

USB — universal serial bus — Interface matérielle pour des périphériques à bas débit compatibles USB : clavier, souris, joystick, scanner, haut-parleurs, imprimante, modem haut débit (modems DSL et câble), périphérique d'imagerie ou de stockage. Les périphériques se branchent directement dans une prise à 4 broches sur votre ordinateur ou sur un concentrateur à plusieurs ports branché sur cet ordinateur. Les périphériques USB peuvent être branchés et débranchés quand l'ordinateur est allumé, et peuvent aussi être chaînés en guirlande.

UTP — unshielded twisted pair — Désigne un type de câble utilisé sur la plupart des réseaux téléphoniques et certains réseaux informatiques. Les paires de fils non blindés sont torsadées pour assurer la protection contre les interférences électromagnétiques, plutôt que d'utiliser une gaine métallique autour de chaque paire de fils pour les protéger contre ces interférences.

V

V — volt — Mesure de potentiel électrique ou force électromotrice. Un V apparaît aux bornes d'une résistance de 1 ohm traversée par un courant de 1 Ampère.

Virus — Programme conçu pour vous créer des ennuis ou détruire des données sur votre ordinateur. Un virus se propage d'un ordinateur à l'autre par une disquette infectée, un logiciel téléchargé sur l'Internet ou une pièce jointe à un message électronique. Le virus démarre avec le programme infecté.

Les virus d'amorçage sont un type de virus courants, enregistrés sur les secteurs de démarrage d'une disquette. Si la disquette est laissée dans le lecteur au moment de l'arrêt de l'ordinateur puis redémarrage, cet ordinateur est infecté lors de la lecture des secteurs d'amorçage de la disquette où il s'attend à trouver le système d'exploitation. Si l'ordinateur est infecté, le virus d'amorçage peut se répliquer sur toutes les disquettes lues ou écrites sur cet ordinateur, jusqu'à l'éradication du virus.

W

W — watt — Mesure de puissance électrique. Un W est égal à 1 Ampère circulant sous une tension de 1 volt.

WHr — watt-heure — Unité de mesure couramment utilisée pour indiquer la capacité approximative d'une batterie. Une batterie de 66 WHr peut par exemple fournir 66 W pendant 1 heure ou 33 W pendant 2 heures.

WXGA — wide-aspect extended graphics array — Norme de cartes et contrôleurs vidéo permettant de prendre en charge des résolutions atteignant 1280 x 800.

X

XGA — extended graphics array — Norme de cartes et contrôleurs vidéo permettant de prendre en charge des résolutions atteignant 1024 x 768.

Z

ZIF — zero insertion force — Type de support ou de connecteur permettant de mettre en place ou de retirer une puce sans aucune contrainte sur la puce ni sur le support.

Zip — Format de compression de données courant. Les fichiers compactés au format Zip sont appelés des fichiers Zip et ont le plus souvent l'extension de fichier **.zip**. Les fichiers autoextractibles sont un type de fichier zip spécial, dont l'extension de nom de fichier est **.exe**. Un fichier autoextractible peut être décompacté par un double-clic.

Zone de notification — Section de la barre des tâches Windows contenant des icônes permettant d'accéder rapidement aux programmes et fonctions de l'ordinateur : horloge, contrôle de volume et état d'impression. Aussi appelé *zone d'avertissement système*.

Zone de notification système — Voir *Zone de notification*.

Index

A

affichage. Voir *moniteur*

alimentation

 filtres de ligne, 31

 mode mise en veille

 prolongée, 44

 mode veille, 44

 modes de gestion d'énergie, 42

Onduleur, 31

périphériques de

 protecteur, 31

 problèmes, 103

 protecteurs de surtension, 31

assistant Transfert de fichiers
 et de paramètres, 26

assistants

 assistant Compatibilité des
 programmes, 99

 assistant Transfert de fichiers
 et de paramètres, 26

audio numérique S/PDIF
 activation, 67

audio. Voir *son*

B

barre d'outils

 réglage de dimension, 141

barre des tâches

 icône QuickSet, 141

batterie

 charge, 45

 description, 24
 économie d'énergie, 43
 indicateur de charge, 24, 42
 jauge, 42
 performances, 41
 remplacement, 46
 remplacement de la pile
 bouton, 136
 stockage, 47
 vérification de la charge, 42

bouton d'éjection du plateau
 du lecteur optique
 description, 21

boutons de commande
 multimédia

 bouton Dell MediaDirect, 18,
 53

 description, 18
 lecture/pause/Dell
 MediaDirect, 18

branchement

 réseau sans fil, 76

C

cache de la charnière
 remplacement, 129

cache du module de
 mémoire, 24

caches

 ExpressCard, 69

 remplacement, 70

 retrait, 73

 caractéristiques, 167

 carnet, 144

 carte avec technologie sans fil
 Bluetooth

 installation, 139

 voyant d'état de l'appareil, 19

 carte Mini

 installation, 132

 cartes mémoire

 caches, 73

 installation, 72

 lecteur, 21

 logements, 71

 retrait, 73

 technologie CardBus, 71

 types, 71

 casque Dolby,
 configuration, 67

 CD, 50

 lecture, 49

 système d'exploitation, 14

 CD Drivers and Utilities

 à propos, 110

 Dell Diagnostics, 85

 Centre d'aide et de
 support, 14

 clavier

 description, 18

 pavé numérique, 35

 problèmes, 97

 raccourcis, 36

 remplacement, 130

- configuration de contrôleur vidéo
 - détermination du contrôleur installé, 15
- conflits
 - incompatibilités logicielles et matérielles, 111
- conflits d'interruption, 111
- connecteur de sortie TV S-vidéo
 - description, 23
- connecteur IEEE 1394
 - description, 22
 - problèmes, 97
- connecteur modem
 - description, 23
- connecteur réseau
 - description, 23
- connecteur vidéo
 - description, 23
- connecteurs audio, 22
- connecteurs USB
 - description, 22
- connexion
 - périphérique audio, 54
 - réseau haut débit mobile, 80
 - TV, 54
- connexion à Internet
 - à propos, 25
 - configuration, 25
 - options, 25
- consignes de sécurité, 11
- contrat de licence utilisateur
 - final, 11

- contrôleur vidéo
 - détermination de la configuration, 15
- copie de CD
 - conseils pratiques, 51
 - informations générales, 50
 - marque à suivre, 50

- copie de DVD
 - conseils pratiques, 51
 - informations générales, 50
 - marque à suivre, 50

D

- Dell
 - politique de support, 180
 - pour prendre contact, 145, 181
 - site de support, 13
- Dell Diagnostics
 - à propos, 85
 - démarrage depuis le CD Drivers and Utilities, 86
 - lancement à partir du disque dur, 85

- Dell MediaDirect
 - à propos, 53
 - bouton, 16
 - problèmes, 100

- dépannage
 - Centre d'aide et de support, 14
 - conflits, 111
 - Dell Diagnostics, 85
 - Dépanneur des conflits matériels, 111
 - restauration de l'ordinateur à son état précédent, 112

- Dépanneur des conflits matériels, 111

- déplacement avec l'ordinateur aérien, 144
 - conseils, 144
 - emballage, 143
 - étiquette d'identification, 143

- diagnostics
 - Dell, 85

- disque dur
 - description, 21, 24
 - problèmes, 90
 - remplacement, 123
 - retour à Dell, 124

- documentation
 - contrat de licence utilisateur final, 11
 - en ligne, 13
 - garantie, 11
 - Guide d'information sur le produit, 11
 - réglementation, 11
 - sécurité, 11

- DVD, 50
 - lecture, 49

E

- écran
 - basculer l'image vidéo, 33
 - description, 16-17
 - réglage de la dimension des barres d'outils, 141
 - réglage de la dimension des icônes, 141
 - réglage de la luminosité, 33
 - remplacement, 137

résolution, 34

écran. Voir *moniteur*

emplacement pour câble de sécurité

- description, 20

étiquette Microsoft Windows, 12

étiquettes

- Microsoft Windows, 12
- numéro de service, 12

ExpressCard

- caches, 69-70
- haut débit mobile, 69
- installation, 69
- logements, 69
- remplacement, 70
- sortie, 69
- technologie CardBus, 69
- types, 69
- WWAN, 69

F

fichier d'aide

- Centre d'aide et de support de Windows, 14

G

gestion d'énergie

- économie d'énergie sur batterie, 43
- QuickSet, 141
- réglage des paramètres, 141

Guide d'information sur le produit, 11

H

haut débit mobile (WWAN)

- connexions réseau, 80
- problèmes, 102

haut-parleurs

- description, 18
- problèmes, 105
- volume, 105

I

icônes

- réglage de dimension, 141

imprimante

- branchement, 29
- câble, 29
- configuration, 29
- problèmes, 104
- USB, 30

informations relatives à l'ergonomie, 11

informations sur la garantie, 11

informations sur les réglementations, 11

L

lecteur de carte mémoire 5 en 1, 71

lecteur de CD

- problèmes, 90

lecteur de CD-RW

- problèmes, 90

lecteur de disquette

- branchement sur un connecteur USB, 22

lecteur de DVD

- problèmes, 90

lecteur optique

- description, 21

lecteurs

- problèmes, 89
- Voir aussi *disque dur*
- Voir aussi *lecteur optique*

lecture de CD, 49

lecture de DVD, 49

logement ExpressCard

- description, 21

logiciel

- conflits, 111
- problèmes, 99-100

logiciel de suivi

- protection de votre ordinateur, 84

logiciel espion, 92, 101

loquet de fermeture de la baie de batterie, 24

loquet de l'écran, 19

luminosité

- réglage, 33

M

matériel

- conflits, 111
- Dell Diagnostics, 85

mémoire
 installation, 125
 remplacement, 125

messages
 erreur, 92

messages d'erreur, 92

mode mise en veille
 prolongée, 44

mode veille
 à propos, 44

modem
 installation, 127

moniteur
 Voir aussi *écran*
 basculer l'image vidéo, 33
 problèmes, 107

mots de passe
 à propos, 83
 oubli, 84

N

nettoyage
 tablette tactile, 178

numéro de service, 12

O

Onduleur, 31

onduleur. Voir *Onduleur*

ordinateur
 blocage, 99-100
 caractéristiques, 167
 ne répond plus, 99

performances ralenties,
 92, 101

protection, 84

restauration à l'état
 précédent, 112

ordinateur perdu, 84

ordinateur volé, 84

P

pavé
 numérique, 35

PC Restore, 114

périphérique audio
 activation, 67
 connexion, 54

pile bouton
 remplacement, 136

pilotes
 à propos, 108
 identification, 109
 réinstallation, 109

problèmes
 alimentation, 103
 blocage de l'ordinateur, 99-
 100
 blocages, 99
 clavier, 97
 compatibilité des programmes
 avec Windows, 99
 conditions d'éclairage, 103
 conflits, 111
 connecteur IEEE 1394, 97
 Dell Diagnostics, 85
 Dell MediaDirect, 100
 disque dur, 90

écran bleu, 100

haut-parleurs, 105

imprimante, 104

l'ordinateur ne démarre pas, 99

l'ordinateur ne répond plus, 99

lecteur de CD, 90

lecteur de CD-RW, 90

lecteur de DVD, 90

lecteurs, 89

logiciel, 99-100

logiciel espion, 92, 101

messages d'erreur, 92

performances de l'ordinateur
 ralenties, 92, 101

politique de support
 technique, 180

réseau, 102

restauration de l'ordinateur à
 son état précédent, 112

restauration du système
 d'exploitation à son état
 précédent, 112

scanner, 105

son et haut-parleurs, 105

un programme ne répond
 plus, 99

un programme se bloque
 fréquemment, 99

vidéo et moniteur, 107

programme de configuration
 du système
 consultation, 175

écrans, 176

options les plus utilisées, 176

protection de votre
 ordinateur, 83

Q

QuickSet, 53, 141

R

RAM. Voir *mémoire*

réinstallation

Windows XP, 112

réseau

haut débit mobile
(WWAN), 102

installation de carte Mini
WLAN, 132

problèmes, 102

QuickSet, 141

réseau sans fil, 75

installation de carte Mini, 132

résolution

paramètre, 34

restauration du système, 112

S

sans fil

activation et désactivation
d'activité, 141

scanner

problèmes, 105

séquence d'amorçage, 176

site web de support, 13

Site web Premier Support
Dell, 11

son

problèmes, 105

volume, 105

support

politique, 180

pour prendre contact avec
Dell, 145, 181

support technique

politique, 180

système d'exploitation

CD, 14

réinstallation, 14

réinstallation de Windows
XP, 112

T

tablette tactile

description, 18

nettoyage, 178

personnalisation, 39

technologie CardBus

cartes mémoire, 71

ExpressCard, 69

transfert d'informations vers
un nouvel ordinateur, 26

TV

connexion, 54

V

ventilateur

description, 21, 24

vérification du disque, 90

vidéo

problèmes, 107

volume

réglage, 106

voyant d'alimentation

conditions, 103

voyants d'état de l'appareil, 17

voyants d'état du clavier

description, 19

W

Windows XP

assistant Compatibilité des
programmes, 99

assistant Transfert de fichiers
et de paramètres, 26

Centre d'aide et de support, 14

Dépanneur des conflits
matériels, 111

mode mise en veille
prolongée, 44

mode veille, 44

réinstallation, 14, 112

restauration des pilotes de
périphériques, 109

restauration du système, 112

